



7 inch Dual Screen DVD Player



Model No.: AV-1100



Lees voor gebruik deze gebruiksaanwijzing aandachtig door. V02 AVG\$

	Pagina
Belangrijke Veiligheidsinstructies	1
Montage van de DVD speler en scherm in de auto en aansluiten	2-3
De DVD speler aansluiten op de TV	4
Functies en bediening	5
Afstandsbediening	6
Basis bediening	7
Uitgebreide bediening	8-9
Afspelen	10
CD ripping naar mp3	11
Systeem SETUP / Talen / Video / Beeldinstellingen	12
Accessoires	15
Technische specificaties	15
Storingen	16
WEEE	17

Veiligheidsinfo: Lees dit aandachtig door en bewaar deze beschrijving.

BELANGRIJKE VEILIGHEIDS INSTRUCTIES



Waarschuwing voor gevaar (220 Volt) voltage/spanning



Waarschuwing: om het risico voor elektrische schokken te voorkomen, zorg ervoor dat de spelers niet bloot staan aan vocht. Open de behuizing van de spelers niet, dit kan gevaar opleveren, ook zal hierdoor de garantie vervallen.

LET OP: Als de speler van een koude naar een warme omgeving wordt verplaatst kan er condens op de lens ontstaan, laat de speler dan een uur uit om te acclimatiseren.

Waarschuwing: Deze DVD heeft een Laser. Het kan gevaar opleveren als de speler anders wordt gebruikt dan bedoeld. De behuizing mag niet worden geopend zodat de laser zichtbaar wordt.

LET OP: Dit product maakt gebruik van "Class-1- Laser". Kijk nooit in de laser straal!

Lees deze instructies en bewaar deze instructies.
Volg alle waarschuwingen en instructies.
Gebruik de speler niet in de buurt van water.
Maak alleen schoon met een droge doek.
Plaats het systeem niet in de buurt van hitte bronnen.
Stop de voedingsstekker op de juiste manier in het stopcontact, past deze niet raadpleeg dan uw dealer.
Zorg ervoor dat er niet op de voedingskabel kan worden getrapt, of dat deze afgeklemd kan worden.
Gebruik alleen meegeleverde onderdelen.
Haal de stekker uit het stopcontact bij onweer en bliksem.
Ga altijd naar service personeel geadviseerd door de leverancier, wanneer de unit nat geworden is, gevallen is of welke storing dan ook vertoond.
De garantie op fabrieksfouten van dit systeem is 2 jaar met overleg van de aankoopnota.
Bij het openen van de apparaten vervalt de garantie onherroepelijk.

Montage van het systeem in de auto.

Monteer eerst de speler en het 2^e scherm op de meegeleverde houders.



Voer het klittenband tape door de speler en zet deze losjes vast aan de rechterkant.



Plaats dan de speler op de hoofdsteun

Bij de definitieve bevestiging de bekabeling volgens bovenstaande afbeeldingen vast zetten en naar beneden wegleiden.

Trek nu de klittenbandjes en de hoofdsteunbandjes aan zodat de speler goed op de hoofdsteun bevestigd is.

Volg dezelfde procedure voor het 2^e scherm

En let hierbij ook op de kabel routing!



Aansluiten speler op 12 volt

Sluit de bijgeleverde auto stekker aan op DC IN aansluiting van de dvd speler.

Indien de speler geen stroom krijgt:

Draai de voorkant van de auto stekker er af (let op losse delen) en controleer de zekering. (1.5A) (9-12Volt)

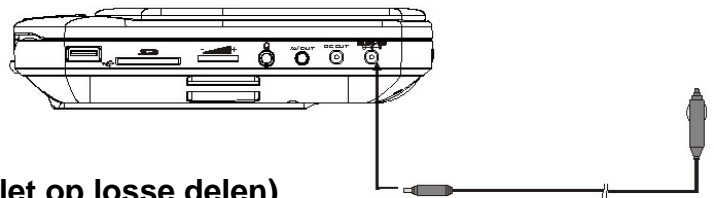

Aansluiten speler op 2^e scherm

Sluit 12 volt aan zoals boven beschreven.

Sluit de bijgeleverde AVP kabel (Audio Video Power) kabel aan:

De power kabel op DC OUT van de speler naar DC IN van het 2^e scherm.

De AV kabel op AV OUT van de speler naar AV IN van het 2^e scherm.

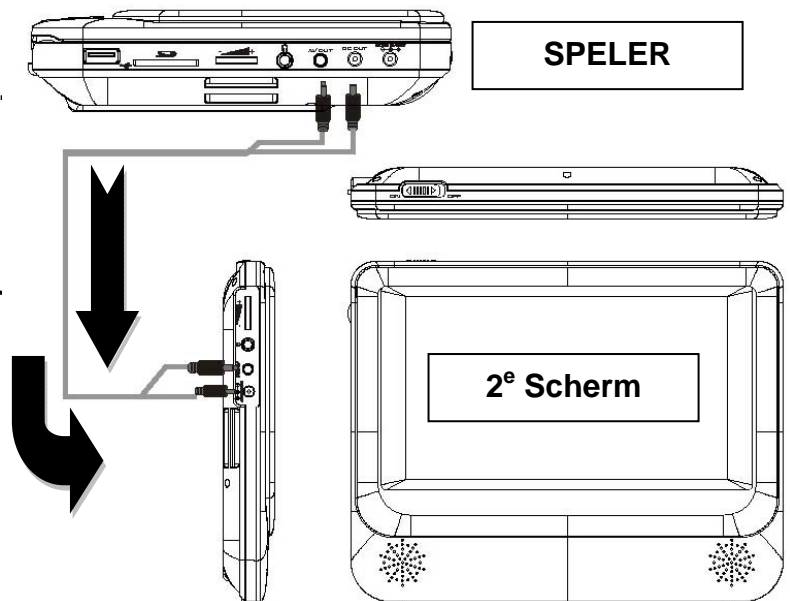

LET HIER BIJ OP DE ROUTING VAN DE KABELS,
zodat deze niet klem kunnen raken tussen bewegende delen,
men erover kan struikelen, etc.
Zie "bevestiging op de hoofdsteen" om de kabels goed te monteren.

ZORG DAT DE STEKKERS IN DE APPARATEN "KLIKT"
indien deze niet goed aangedrukt zijn, kunnen storingen in beeld en geluid voorkomen

Aansluiten speler op 220 volt

Sluit de bijgeleverde netvoeding aan op DC IN aansluiting van de dvd speler.
De net voeding is geschikt voor 100 tot 240 volt.
Wellicht in het buitenland heeft u een verloop stekker nodig.

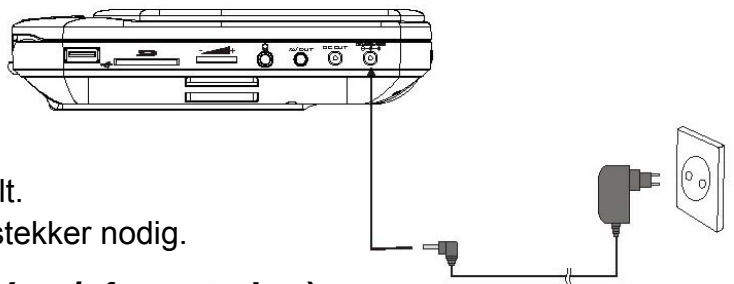

Aansluiten speler op externe bron (TV en/of versterker)

Sluit de bijgeleverde netvoeding aan op DC IN aansluiting van de dvd speler.
De net voeding is geschikt voor 100 tot 240 volt.
Wellicht in het buitenland heeft u een verloop stekker nodig.

Sluit de bijgeleverde AV kabel aan op AV OUT van de speler
Sluit rood (Audio rechts) Wit (Audio links) Geel (Video) aan via een optionele RCA verleng kabel (male-male) naar de TV of versterker en de TV.

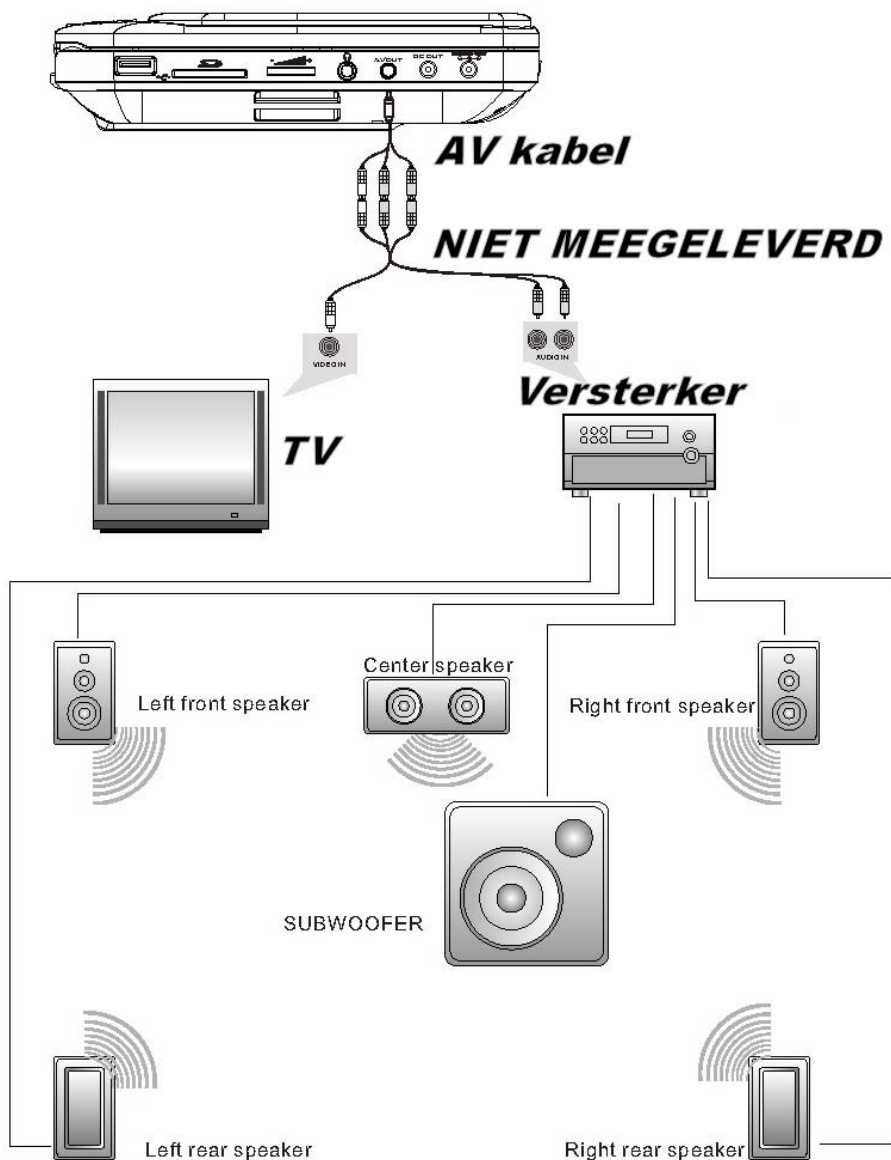

Notice: There is no 5.1 channel in the unit, however, after connecting to APM it is available to output audio in 5.1 channel

Funcities en bediening

De DVD speler

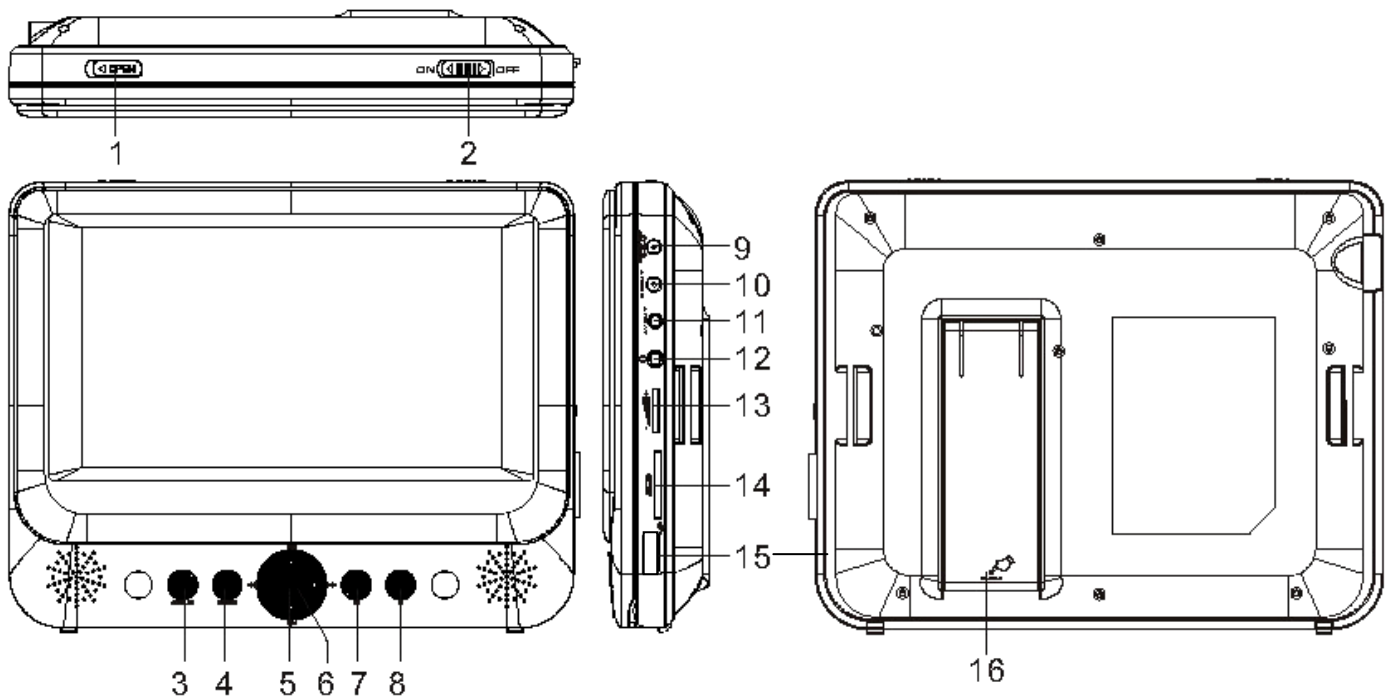

1) OPEN de cd/dvd lade	7) PLAY/PAUSE: afspelen en pauze	13) VOL +/- volume
2) AAN/UIT van de speler	8) STOP: STOP afspelen	14) Geheugenkaart lezer Max. 4Gb
3) SET UP	9) DC IN 12V Aansluiting	15) USB poort tbv USB stick max 8Gb
4) MODE DVD/SD	10) DC 12V OUT: 12Volt tbv 2e scherm	16) Steun
5) Navigatie/vooruit/achteruit	11) AV OUT tbv 2 ^e scherm	
6) OK Bevestiging	12) Oortelefoon uitgang	

2^e SCHERM

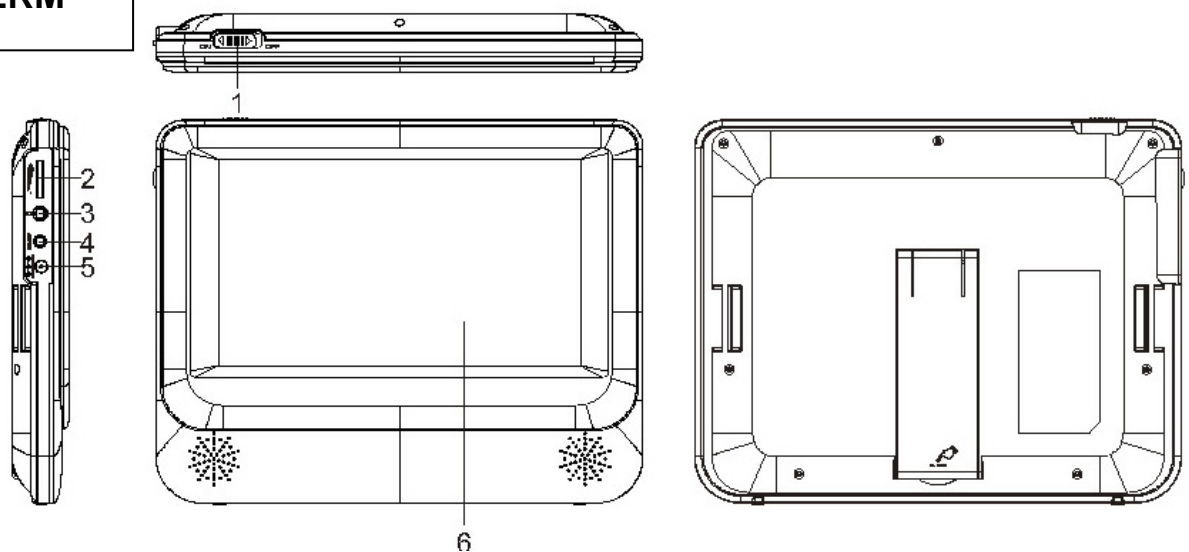

1) AAN/UIT van het scherm	3) Oortelefoon uitgang	5) DC IN 12V vanaf speler
2) VOL +/- volume	4) AV IN vanaf speler	6) LCD Scherm

Afstandbediening

Afstandsbediening functies

1. NUMERIEKE knoppen
2. TITLE knop
3. AUDIO knop
4. SETUP knop
5. VOLGENDE / VORIG Hoofdstuk/track
6. SNEL VOORUIT/ACHTERUIT
2,4,8,16,32x de snelheid
7. OSD info over speeltijd, track etc.
8. SPEEL/PAUSE knop
9. STOP knop, 1x drukken en 8 indrukken
om verder af te spelen, 2x indrukken
om volledig te stoppen.
10. MODE DVD, of SD/USB
11. ZOOM knop
12. MENU DVD menu
13. ONDERTITEL taal knop
14. Camera hoek knop (dvd afhankelijk)
15. A-B HERHAAL knop
16. HERHAAL knop
17. RETURN terug naar hoofdmenu
18. MUTE knop (Geluid onderbreken)
19. VOL-+volume -+ knop
20. ENTER / bevestiging knop

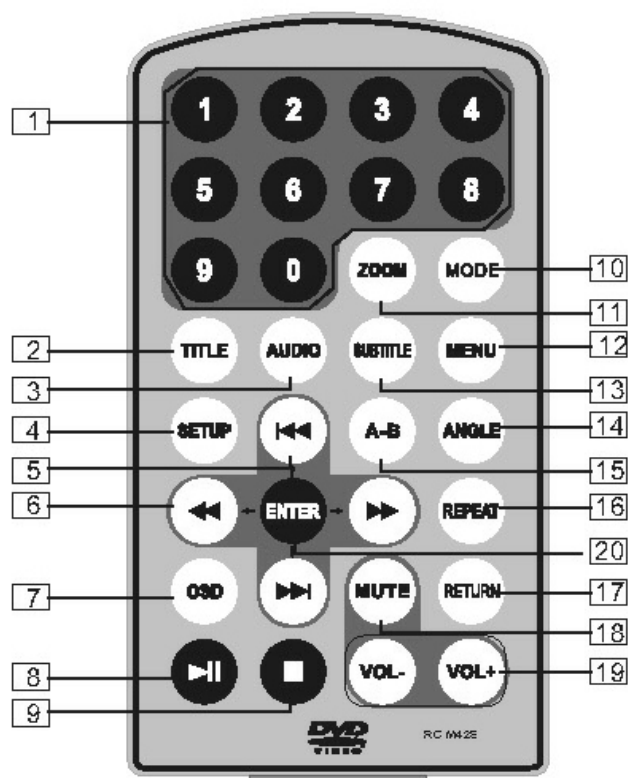

Indien de batterij van de afstandsbediening vervangen moet worden, ga dan als volgt te werk:

Druk de clip (1) van de batterij deksel in en schuif het houdertje (2) eruit.

Vervang de batterij voor het type CR2025 of equivalent.

Zorg ervoor dat U de + kant van de batterij kunt zien.

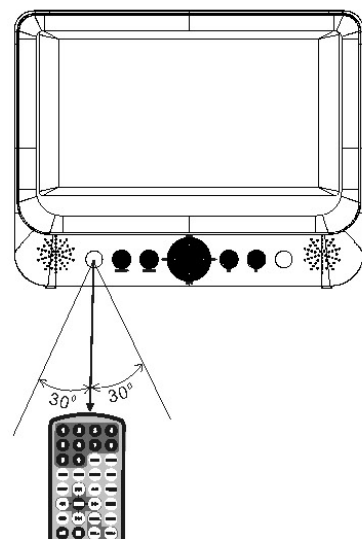
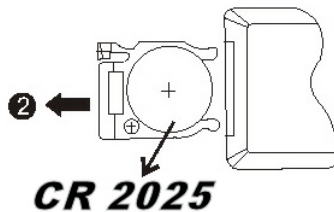
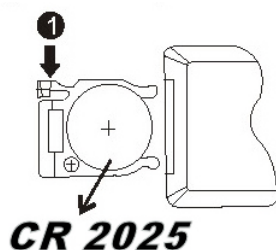

LET OP: De batterij mag nooit bij het normale afval worden aangeboden.

Gebruik een batterijverwerking instantie in uw omgeving of gemeenschap als deze er is.

Of kijk op <http://www.stibat.nl> voor meer informatie.



- Vermijd:**
- Schokken
 - Vocht
 - Direct zonlicht

Basis bediening

Afspelen van DVD, MPEG4, SVCD, VCD, CD, MP3, Xvid disks

- 1) Nadat de voeding is aangesloten zet u de speler aan door de ON/OFF knop (2) op ON te zetten.

Er zal worden geprobeerd een disc op te starten:

Met MODE U kunt kiezen tussen DVD (CD), SD of USB)

Gebruik de ◀◀▶▶ toetsen om te selecteren en OK/ENTER om te bevestigen.

Indien media geselecteerd wordt, dient er een SD kaart of USB stick geplaatst te zijn

- 2) Open het disk compartiment met knop OPEN (1) en plaats een disk voorzichtig met het label omhoog in de speler. Druk deze in het midden vast tot deze vast klikt.
- 3) Sluit het scherm, het afspelen zal automatisch beginnen.
- 4) Druk een maal op ■ om te stoppen met afspelen, en ▶|| om verder te gaan met afspelen. Druk 2 maal op ■ om het afspelen geheel te stoppen.
- 5) Tijdens afspelen druk op ▶|| om te pauzeren en nogmaals op ▶|| om verder te gaan met afspelen.
- 6) Als het afspelen is beëindigd, zet de speler uit door de ON/OFF knop op OFF te zetten.
- 7) Voor sommige DVD disks met titel of hoofdstuk structuur, druk op de MENU knop, om het disk menu te openen dan ◀◀▶▶, |◀◀▶▶| toetsen om te selecteren en OK/ENTER om te bevestigen.

NOOT: AUB niet tijdens het afspelen, USB stick of SD kaarten verwijderen, dit kan storingen tot gevolg hebben en data verlies!

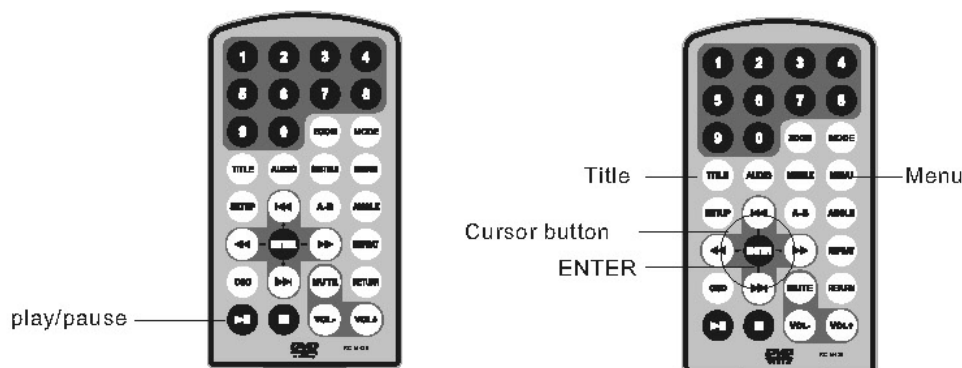

Snel vooruit en achter uit afspelen

Afspelen van DVD, MPEG4, SVCD, VCD, CD, MP3, Xvid disks

Om versnelt vooruit of achteruit af te spelen druk herhaaldelijk op ◀◀ of ▶▶.

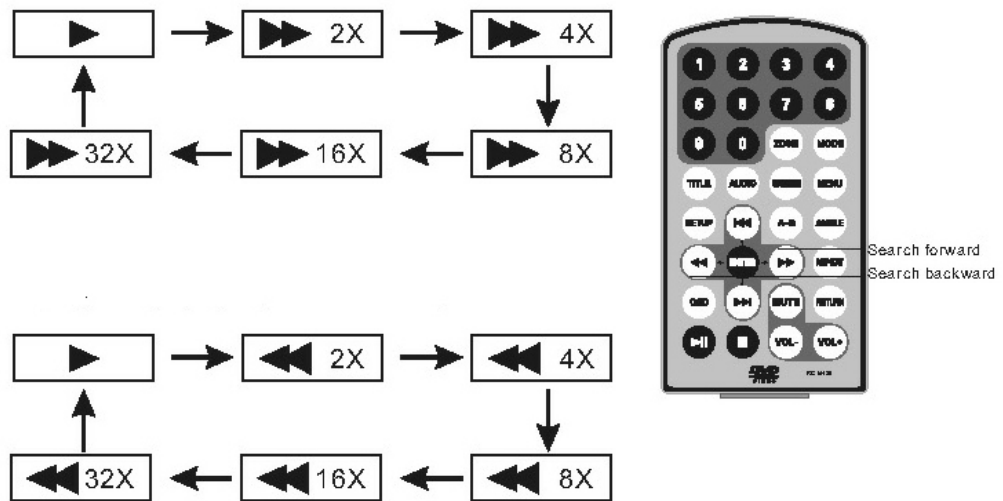

Herhalen

Afspelen van DVD, MPEG4, SVCD, VCD, CD disks

DVD disks: Druk herhaaldelijk de REPEAT knop in

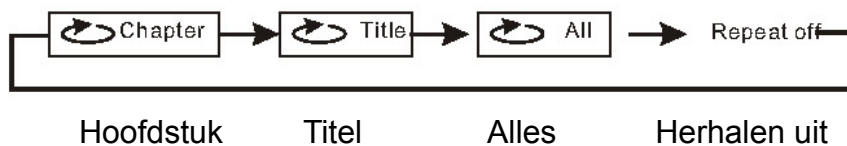

MP3 Disks:

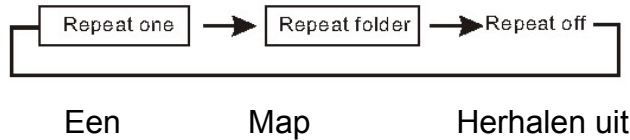

Noot: op sommige DVD discs werkt de herhaal functie niet.

Herhalen van bepaald gedeelte

Afspelen van DVD, MPEG4, SVCD, VCD, CD, MP3 disks

Om continue een sectie van de disc te herhalen:

1. Druk de A-B REPEAT knop bij het gewenste begin punt. A verschijnt op het scherm.
2. Druk nogmaals op de knop aan het einde van de gewenste sectie AB verschijnt op het scherm. De geselecteerde selectie zal continu worden afgespeeld totdat de knop voor de 3e keer ingedrukt wordt.

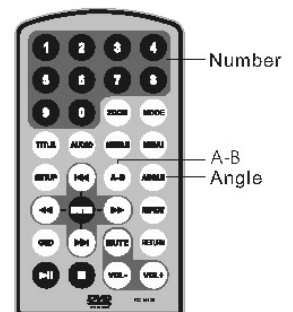
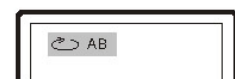
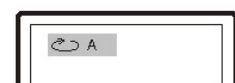

Camera hoek bij afspelen

Afspelen van DVD disks

Druk herhaaldelijk op ANGLE knop om de camerahoek te kiezen.

Een DVD kan meerdere camera/beeld hoeken bevatten.

Dit is DVD afhankelijk!

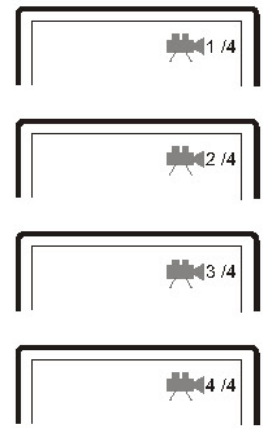
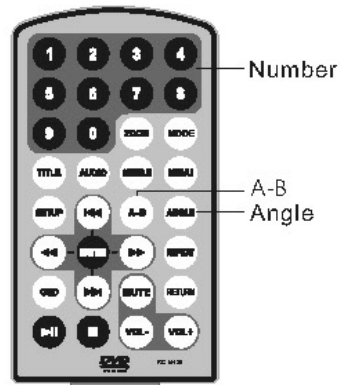

Zoom in en uit

Afspelen van DVD, MPEG4, SVCD, VCD disks

Druk de ZOOM knop op de afstandsbediening in Om de afbeelding te vergroten.

zoom x 2, zoom x 3, zoom x 4, zoom x 1/2,
zoom x 1/3, zoom x 1/4, zoom, uit.

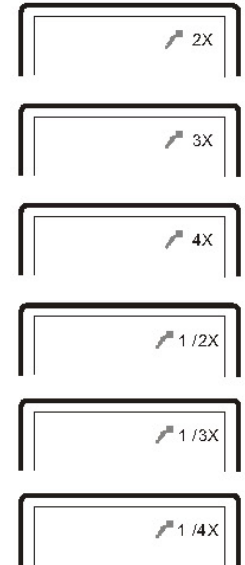

Gebruik ◀▶▲▼ of ◀◀, ▶▶,|◀◀, ▶▶| om te scrollen over de afbeelding

Gebruik ◀▶▲▼ (bij volledig beeld om de afbeelding te draaien.

Noot: zoomen maakt het scherm kwaliteit slechter

Afspelen

Plaats een DVD of CD, deze wordt automatisch gestart.

Met MODE kunt u SD kaart of USB kiezen of tussen DVD (CD), SD of USB



Gebruik de ◀◀▶▶ toetsen om te selecteren en OK/ENTER om te bevestigen.

De onderstaande browser verschijnt dan in beeld.

Gebruik ◀◀▶▶ om te kiezen en OK/ENTER om af te spelen.



Verkenner Mode

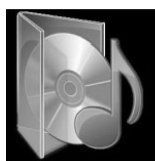

Muziek Mode



Foto Mode



Film Mode

Noot: Media opslag dient als FAT32 geformatteerd te zijn

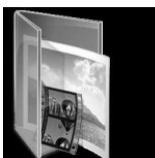
VERKENNER MODE



U kunt nu door de mappen scrollen

◀◀▶▶▲▼ om te kiezen en OK/ENTER om te selecteren/af te spelen.

▶▶ om de map te openen

◀◀ om uit de map te gaan

System Setup - Hoofdpagina

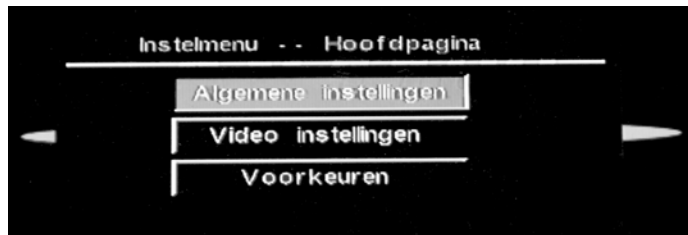

Druk op SET UP om in het instel menu te komen

In de algemene instellingen pagina gebruik
◀▶ om naar een tab blad te gaan en
◀▶ ▲ ▼ om dan een onderwerp te selecteren.

De keuze bevestigen met de OK/ENTER knop

Algemene instellingen



TV Display op het scherm

Van toepassing bij aansluiting op tv (AV uit)

Normaal Pan Scan (4:3)

Normaal LB (4:3)

Breedbeeld (16:9)



Hoekmarkering (Camera hoek)

Aan

Uit

NB. alleen van toepassing als de DVD deze mogelijkheid heeft.





OSD Taal (On Screen Display)

Hier kunt u de verschillende talen kiezen

	<p>Screen Saver Om inbranden te voorkomen, bij stilstaand scherm.</p> <p>AAN UIT</p>
---	---

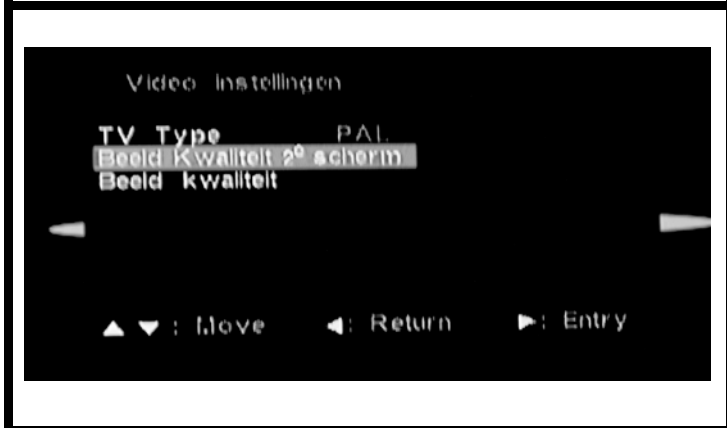
Video Instellingen

	<p>TV Type Ook van toepassing bij aansluiting op tv (AV uit)</p> <p>PAL (Europa) NTSC (Verenigde Staten)</p>
	<p>Beeld kwaliteit 2^e scherm Dit zijn de beeldinstellingen van het aangesloten 2^e scherm (AV uit)</p> <p>Hier kunt u instellen: Helderheid Contrast Kleur Verzadiging</p>
	<p>Beeld kwaliteit Dit zijn de beeldinstellingen van de speler</p> <p>Hier kunt u instellen: Helderheid Contrast Kleur Verzadiging</p>

Voorkeuren Setup

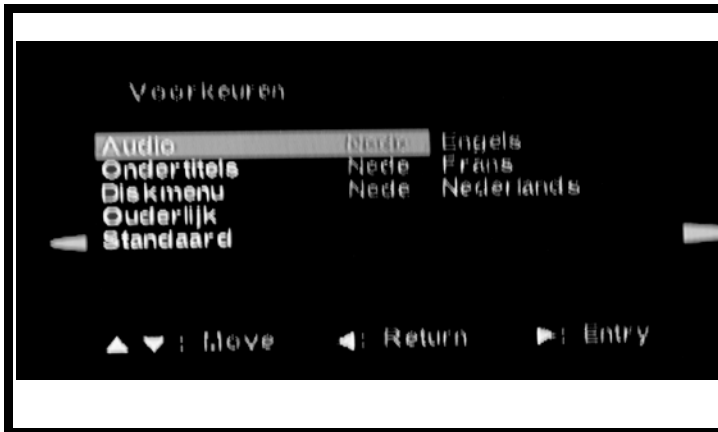

Audio

DVD geluidstrack taal kiezen



Ondertitels

Ondertitel taal

U kunt de ondertiteltaal ook wijzigen tijdens het afspelen met de "SUBTITLE" knop op de afstandsbediening.



Disk Menu

Disk menu taal



Ouderlijk toezicht

U heeft het password nodig om dit in te stellen.

Hier kan het ouderlijk toezicht ingesteld worden.

Standaard instelling: Adult (geen blokkade)

De standaard code is 8888

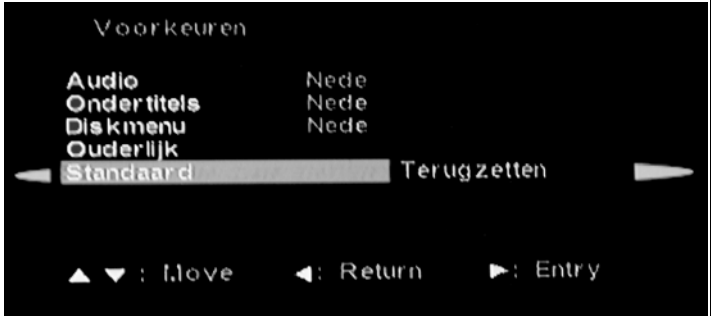
	<h3>Standaard (Reset)</h3> <p>Het toestel terug zetten naar de fabrieksinstellingen</p>
--	---

Accessoires

AC / DC Adapter / 100-240 volt spanning	1
Auto 12 volt sigaretten aansteker stekker	1
AVP kabel voor Audio Video Power aansluiting tussen de schermen	1
AV out kabel voor aansluiting op extern apparaat	1
Afstandsbediening	1
Oortelefoons	2
Hoofdsteun montage benodigdheden	2
Beschrijving/handleiding	1

Technische specificaties

Display	7" true color 16:9 TFT-LCD LED
Display resolutie	480 x 234
Disc weergave	NTSC/PAL system weergave / Multiple-view-angle discs support
Compatible discs	MPEG4/Xvid/Divix/JPEG/Kodak Picture/MP3/WMA DVD/VCD/SVCD/DVCD/CD/CDR/MP3/WMA/JPG/DVD±R/DVD±RW
Ouderslot	Ouderslot voor veiligheid kinderen
USB	USB poort (FULL SPEED) Max 8Gb tbv usb sticks
3 in 1 Card Reader	SD/MS/MMC Max 4Gb
Ingebouwde luidspreker	Stereo 2*1W
Signaal uitgang	Kleur systeem: PAL/NTSC Audio systeem: stereo Video uitgang: 1VP-P/75 Ohm Audio uitgang (stereo) 1.4Vrms/10kOhm
Frequency response	20Hz-20kHz
S/N ratio	>80dB
Bedrijfstemperatuur	0-40 Graden C
Uitgang aansluitingen	Audio Video uitgang Oortelefoon uitgang
Voeding ingang	DC 9-12V/2A
Verbruik	10W
Afmetingen	212 x 166.5 x 35 mm / 212 x 166.5 x 25 mm
Gewicht	Speler: 0.6kg Slave: 0.3kg

Storingen Als u problemen ondervindt met uw dvd speler controleer dan eerst onderstaande punten voordat u naar de dealer gaat.

Probleem	Controleer en handel als volgt
Geen voeding / gaat niet aan	<ol style="list-style-type: none"> 1. Controleer of de voedingskabel goed is aangesloten in de speler 2. Controleer of de speler/scherm aanstaat 3. Controleer de ZEKERING in de 12v auto stekker DRAAI HIER VOOR DE VOORKANT VAN DE 12V STEKKER ER AF EN CONTROLEER DE ZEKERING
Speelt niet	<ol style="list-style-type: none"> 1. Er zit geen dvd in de speler 2. Disc zit ondersteboven in de speler 3. Disc is niet het juiste formaat voor de speler. 4. Disc is BESCHADIGD OF VIES, reinig disc of probeer andere disc 5. Vocht heeft condens gevormd in de speler . Verwijder disc en laat de speler aan voor een uur acclimatiseren.
Geen beeld als de speler is aangesloten op tv * NB optionele kabel nodig	<ol style="list-style-type: none"> 1. Staat de TV op AV signaal voor DVD in plaats van TV. 2. Controleer of de aansluitkabels goed zijn aangesloten. (eerst geel voor beeld) 3. Controleer of de aansluitkabels niet zijn beschadigd 4. Reinig de disc 5. Stop weergave en open set up menu, ga nar voorkeurpagina en selecteer terug naar de fabrieks instellingen ..
Beeld / geluid stoort	<ol style="list-style-type: none"> 1. Controleer de kabels, deze moeten goed zijn aangedrukt in de speler/scherm. 2. De disc is vies of beschadigd maak de disk schoon of probeer en andere. 3. Reset de kleur instellingen van de TV.
Beeld niet vol beeld	<ol style="list-style-type: none"> 1. Selecteer screen(beeld) formaat in de speler SETUP MENU (TV Display) 2. Selecteer beeld formaat van DVD disc menu.
Strepen, donkere vlekken in beeld	Het TFT scherm is door invloed van buitenaf beschadigd en/of gebroken, dit valt niet onder garantie.
2 ^e scherm donker	Stel de beeld weergave in onder SETUP > Video instellingen > 2 ^e scherm
Probleem / Storing boodschap in het scherm	<p>Volgende boodschap verschijnt als er een probleem is met de geladen DISC disc:</p> <ol style="list-style-type: none"> 1. WRONG PASSWOORD: De speler speelt geen disc als het wachtwoord vereist is ivm rating voor kinderen 2. WRONG DISC: The speler is uitgerust met DISC kwaliteits beschermings software. Bij een slechte DVD kan de speler de disc weigeren.
Kan niet skippen of zoeken	<ol style="list-style-type: none"> 1. Sommige discs zijn zo geprogrammeerd date er niet ge-skipped kan worden vooral bij het WARNING gedeelte. 2. Disc met maar 1 hoofdstuk kan niet skippen.
Geen geluid of geluid niet compleet	<ol style="list-style-type: none"> 1. Als PC programma files of andere data files met MP3 worden gemixt op dezelfde disc, kan het zijn dat de speler de niet MP3 files afspeelt. 2. Controleer de disc, en MP3 bestanden op juist formaat.
Afstands-bediening doet niets	<ol style="list-style-type: none"> 1. Richt de ab zonder tussenliggende obstakels op de speler 2. Wijs de ab richting de IR ingang (links voor op speler) 3. Controleer of de batterij op de juiste manier is geïnstalleerd (+ omhoog) 4. Vervang batterij.



WEEE (richtlijn betreffende afval van elektrische en elektronische apparatuur)

Als u op enig moment in de toekomst dit product bij het vuilnis wilt zetten, let er dan op dat: Afval van elektrische producten niet bij het huishoudafval dienen te worden gezet. Recycle het apparaat bij de daartoe geëigende instantie. Neem contact op met uw lokale overheden voor een recyclebedrijf.

Batterij/batterijen niet bij het afval doen

Controleer de plaatselijke verordeningen omtrent het verwerken van batterijen of neem contact op met het gemeentehuis of uw afvalverwerkingsbedrijf of met de winkel waar u het product heeft gekocht.

De batterij/batterijen mogen nooit bij het normale afval worden aangeboden.

Gebruik een batterijverwerkings instantie in uw omgeving of gemeenschap als deze er is.

Uitvoering, wijzigingen, druk-zetfouten onder voorbehoud, AV G\$ © 2011 V-02
AV Car Audio is a registered Trade Mark from Autovision UA

