

Play

1. English - EN
2. French - FR
3. German - DE
4. Spanish - ES
5. Italian - IT
6. Portuguese - PT
7. Dutch - NL
8. Finnish - FI
9. Swedish - SV
10. Danish - DA
11. Norwegian - NO
12. Polish - PL
13. Turkish - TR
14. Czech - CS
15. Hungarian - HU
16. Greek - GR
17. Russian - RU
18. Thai - TH
19. Chinese - ZH
20. Japanese - JA
21. Korean - KO
22. Arabic - AR
23. Hebrew - HE

Manufacturer: ONANOFF Ltd.
Rm 424, 4/F, 5th Industrial Plaza, 9 Kai Cheung Road, Kowloon Bay, Hong Kong

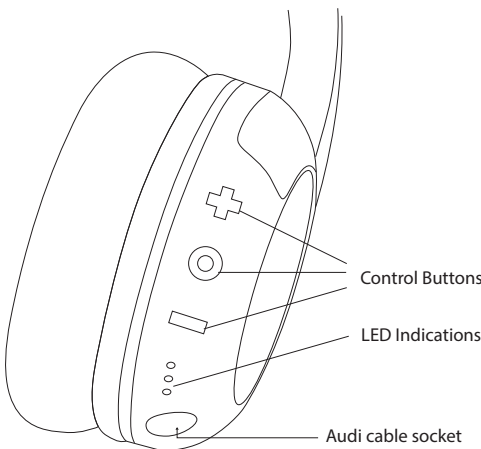

Change Volume Mode



- Toddler Mode(75dB max)
- Kids Mode(85dB max)
- Travel Mode(94dB max)

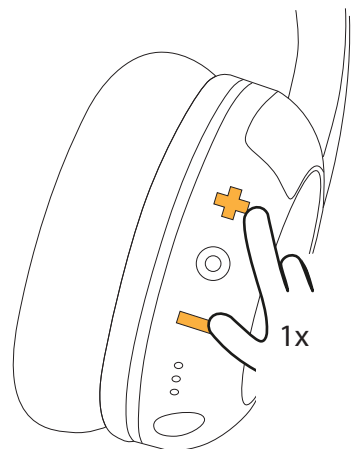

Change Volume Mode	Ses Değiştirme Modu
Mode Modification du volume	Změňte režim hlasitosti
Lautstärkemodus ändern	Hangeróváltó mód
Cambiar Modo de Volumen	Αλλαγή λειτουργίας έντασης
Modalità Modifica Volume	Изменить режим громкости
Alterar o modo de volume	เปลี่ยนโหมดเสียง
Wizjiz volumemodus	更改音量模式
Vahda äänenvoimakkuutta	音量モードを変更
Ändring av volymläget	볼륨 모드 변경
Skift lydstyrketilstand	تغير وضع مستوى الصوت
Modus for volumkontroll	שנה את מצב עוצמת הקול
Zmień tryb głośności	

Volume up/down

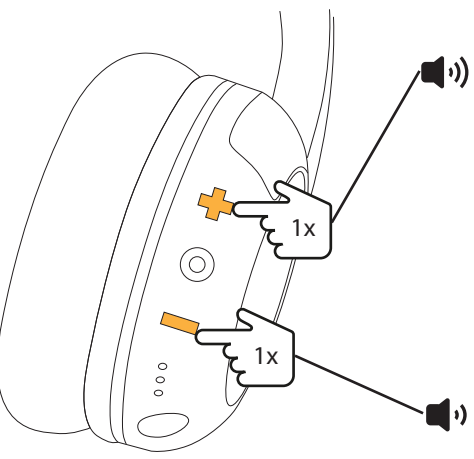

Volume up	Ses yükselt
Augmenter le volume	Zesilení hlasitosti
Lautstärke erhöhen	Hangeró fel
Subir Volumen	Αύξηση έντασης
Volume Up	Усилить громкость
Aumentar volume	เพิ่มระดับเสียง
Volume verhoogen	音量增大
Äänenvoimakkuus ylös	音量を上げる
Volym upp	볼륨 크게
Lydstyrke op	رفع مستوى الصوت
Høyere volum	הגבר עוצמה
Zwiększ głośność	
Volume down	Ses azalt
Réduire le volume	Zeslabení hlasitosti
Lautstärke verringern	Hangeró le
Bajar Volumen	Μείωση έντασης
Volume Down	Уменьшить громкость
Diminuir volume	ลดระดับเสียง
Volume verlagen	音量减小
Äänenvoimakkuus alas	音量を下げる
Volym ner	볼륨 작게
Lydstyrke ned	خفض الصوت
Lavere volume	הנמך עוצמה
Zmniejsz głośność	

The FCC Compliance Statement

This device complies with part of the FCC Rules. Operation is subject to the following two conditions: (1) This device may not cause harmful interference, and (2) this device must accept any interference received, including interference that may cause undesired operation. This equipment has been tested and found to comply with the limits for a Class B digital device, pursuant to part 15 of the FCC Rules. These limits are designed to provide reasonable protection against harmful interference in a residential installation. This equipment generates, uses and can radiate radio frequency energy and, if not installed and used in accordance with the instructions, may cause harmful interference to radio communications. However, there is no guarantee that interference will not occur in a particular installation. If this equipment does cause harmful interference to radio or television reception, which can be determined by turning the equipment off and on, the user is encouraged to try to correct the interference by one or more of the following measures:

- Reorient or relocate the receiving antenna.
- Increase the separation between the equipment and receiver.
- Connect the equipment into an outlet on a circuit different from that to which the receiver is connected.
- Consult the dealer or an experienced radio/TV technician for help.

The user is cautioned that any changes or modifications not expressly approved by the party responsible for compliance could void the user's authority to operate the equipment.

The IC Compliance Statement

This device complies with Industry Canada's license-exempt RSSs. Operation is subject to the following two conditions:

- (1) This device may not cause interference; and
- (2) This device must accept any interference, including interference that may cause undesired operation of the device.

Power on/off

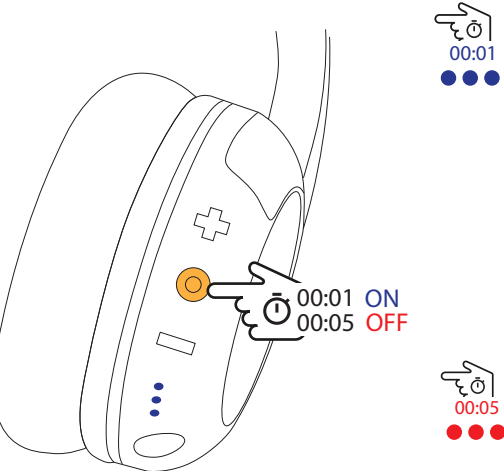

Power on	Güç açık
Marche	Zaprñete
Ein	Bekapcsolás
Encendido	Ενεργοποίηση
Acceso	Питание вкл
Ligar	เปิดเครื่อง
Aan-knop	電源开
Virta päälle	電源オン
Ström på	전원 켜기
Tænd for	تشغيل
Av	الغلق
Zasilanie włączone	
Power off	Güç kapalı
Arrêt	Vyrñete
Aus	Kikapcsolás
Aragado	Απενεργοποίηση
Spento	Питание выкл
Desligar	ปิดเครื่อง
Uit-knop	電源关
Virta pois	電源オフ
Ström av	전원 끄기
Sluk for	إيقاف التشغيل
På	הקטפה
Zasilanie wyłączone	

Study Mode

works in all 3 volume mode

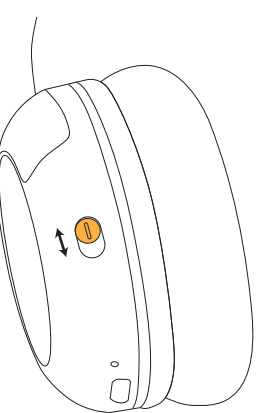

Study Mode on	Çalışma Modu
Étude sur le mode	Forma na
Lern-Modus auf	Tanulmány mód
Modo de estudio sobre	Λειτουργία Μελέτη για
Modalità di studio su	Форма обучения на
Modo de Estudo sobre	ໂນ້ມຕຸກາຣິກາ
Studie Mode op	学习模式开
Tutkimuksessa Mode	研究モードオン
Studie Mode på	연구 모드
Undersøgelse mode på	وضع دراسة عن
Study Mode på	مחקر מצב על
Tryb studiów na	
Study Mode off	Çalışma Modu kapalı
désactiver le mode d'étude	Forma studia off
Lern-Modus ab	Tanulmány mód kikapcsolása
Modo de estudio fuera	Λειτουργία Μελέτη off
Modalità di studio off	Форма обучения
Modo de Estudo off	ໂນ້ມຕຸກາຣິກາອອກ
Studie Mode off	学习模式关
Tutkimuksen tila pois	研究モードオフ
Studie Mode off	학습 모드 해제
Undersøgelse mode off	وضع دراسة خارج
Study Mode off	כבוי מצב המחקר
Tryb studiów off	

Answer/End

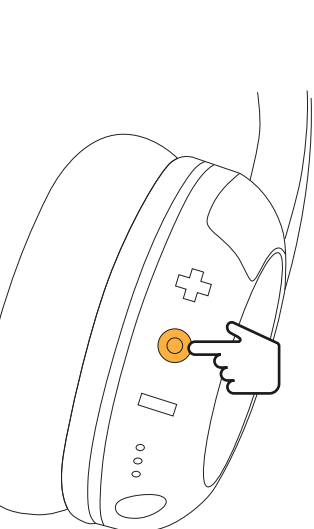

Incoming call	On call	Reject call
Appel entrant	Appel en cours	Rejeter l'appel
Eingehender Anruf	Bei Anruf	Anruf ablehnen
Llamada Entrante	Llamada Activa	Rechazar llamada
Chiamata in Arrivo	Chiamata in Corso	Rifiuta la chiamata
Chamada recebida	Em chamada	Rejeitar chamada
Binnenkomende oproep	In gesprek	Oproep weigeren
Saapuva puhelu	Puhelu kesken	Hylkää puhelu
Inkommande samtal	I samtal	Avvisa samtal
Indgående opkald	Opkald	Afvis opkald
Inkommende anrop	Samtale	Avis anrop
Połączenie przychodzące	W trakcie rozmowy	Odrzuć połączenie
Gelen çağrı	Telefonda	Çağrıyı reddet
Přichozí hovor	Volání (hovor)	Odmítnutí hovoru
Bejövő hívás	Hívás alatt	Hívás elutasítása
Εισερχόμενη κλήση	Σε κλήση	Απόρριψη κλήσης
Входящий звонок	Текущий звонок	Отклонить звонок
สายเข้าสาย	กำลังสายสนทนา	ปฏิเสธสายสนทนา
来电	接听来电	拒绝来电
電話の着信	通話中	着信を拒否
수신 전화	대기	통화 거부
مكالمة واردة	على المكالمه	رفض المكالمه
שיחה נכנסת	בשיחה	דחה שיחה

Déclaration de conformité de la FCC

Cet appareil est conforme à la Section des règles de la FCC. Son utilisation est soumise aux deux conditions suivantes : (1) Cet appareil ne doit pas causer d'interférences nuisibles, et (2) cet appareil doit accepter toute interférence reçue, y compris une interférence pouvant entraîner un dysfonctionnement. Cet appareil a été testé et déclaré conforme aux exigences relatives aux appareils numériques de classe B, conformément à la section 15 du règlement de la FCC. Ces limites sont conçues pour assurer une protection raisonnable contre les interférences nuisibles dans des bâtiments à vocation résidentielle. Cet appareil génère, utilise et peut émettre de l'énergie radioélectrique, et s'il n'est pas installé et utilisé conformément aux instructions, il peut causer des interférences préjudiciables pour les communications radio. Cependant, nous ne pouvons garantir qu'aucun brouillage ne se produira dans une installation particulière. Si cet appareil produit des interférences préjudiciables lors de réception radio ou télévisée qui peuvent être détectées en allumant et en éteignant l'appareil, l'utilisateur est prié de les supprimer d'une ou de plusieurs manières :

- Réorientez ou déplacez l'antenne de réception.
- Augmentez la distance de séparation entre l'appareil et le récepteur.
- Branchez l'appareil sur une prise reliée à un autre circuit que celui sur lequel le récepteur est connecté.
- Consultez le revendeur ou un technicien (radio/TV) expérimenté pour obtenir de l'aide.

L'utilisateur est averti que tout changement ou modification non approuvée expressément par la partie responsable de la conformité peut entraîner l'annulation de l'autorisation pour l'utilisateur d'utiliser l'équipement.

Déclaration de conformité IC

Cet appareil est conforme à la ou aux normes RSS exemptes de licence d'Industrie Canada. Son utilisation est soumise aux deux conditions suivantes :

- (1) Cet appareil n'est pas susceptible de provoquer d'interférences, et
- (2) Doit résister aux interférences, y compris celles pouvant provoquer un fonctionnement indésirable de l'appareil.

Reconnect previous device

shift to Auto-Reconnecting Mode after Power On

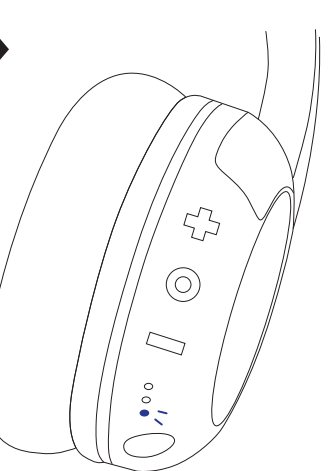

Auto-Reconnecting Mode	Auto-Reconnecting Mode
Mode de reconnexion automatique	Auto-Reconexión automática
Auto-Reconnecting-Modus	Modo de reconexión automática
Modalità di riconnessione automatica	Modo de reconexão automática
Modo de reconexão automática	Automatische herverbindingsmodus
Automatische herverbindingsmodus	Automaattinen uudelleenkytkentätila
Automaattinen uudelleenkytkentätila	Auto-återanslutningsläge
Auto-återanslutningsläge	Auto-forbindelsestilstand
Auto-forbindelsestilstand	Auto-tilkoblingsmodus
Auto-tilkoblingsmodus	Tryb automatycznego ponownego łączenia
Tryb automatycznego ponownego łączenia	Otomatik Yeniden Bağlanma Modu
Otomatik Yeniden Bağlanma Modu	Režim automatického opětovného připojení
Režim automatického opětovného připojení	Λειτουργία αυτόματης επανασύνδεσης
Λειτουργία αυτόματης επανασύνδεσης	Режим автоматического переподключения
Режим автоматического переподключения	ໂນ້ມຕຸ້ອມຕໍ່ໂນ້ມຕັດໂນ້ມຕັດ
ໂນ້ມຕຸ້ອມຕໍ່ໂນ້ມຕັດໂນ້ມຕັດ	自动重新连接模式
自动重新连接模式	自動再接続モード
自動再接続モード	자동 재연결 모드
자동 재연결 모드	وضع إعادة الاتصال التلقائي
وضع إعادة الاتصال التلقائي	מצב חיבור אוטומטי

Play/Pause

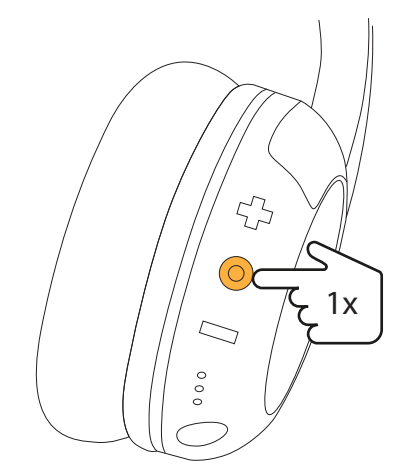

Play/Pause	Oynat/Duraklat
Lecture/Pause	Přehrát / Pozastavit
Wiedergabe/Pause	Lejátszás/szünet
Reproducir/Pausar	Αναπαραγωγή/Παύση
Avvio/Pausa	Воспроизведение/Пауза
Reproducir/Pausar	เล่น/หยุดชั่วคราว
Afspelen/Pauzieren	播放/暫停
Toista/Keskeytä	再生/一時停止
Spela/Pausa	재생 / 일시 정지
Afspil/pause	تشغيل / إيقاف مؤقت
Avspilling/pause	הפעל/השהה
Odtwarzanie/Pauza	

Low Power



Low power	Düşük güç
Batterie faible	Nizký stav baterie
Batterie schwach	Akkufeszültség alacsony
Bateria Baja	Χαμηλή μπαταρία
Batteria Scarica	Низкий уровень зарядки
Bateria Fraca	แบตเตอรี่ระดับต่ำ
Batterij-bijna-leeg	低电量
Akun virta vähäinen	電源容量低下
Låg batterinivå	배터리 부족
Lavt strømniveau	طاقة منخفضة
Lite batteri	קיבולת נמוכה
Niski poziom baterii	

Pair up

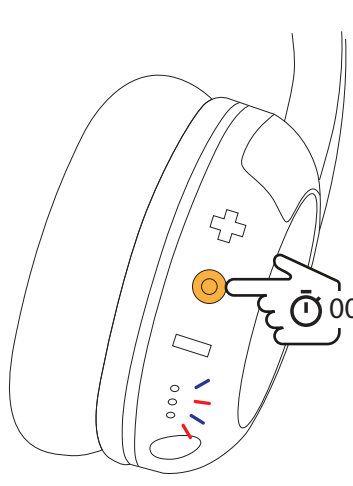

Pairing mode	Eşleştirme modu
Mode Pairage	Režim párování
Koppplungsmodus	Párosítási mód
Modo de emparejamiento	Λειτουργία σύζευξης
Modalità Sincronizzazione	Режим спаривание
Modo de emparelhamento	ໂນ້ມຕັດສົວ
Koppelmodus	配对模式
Laitenparin yhdistys	ペアリングモード
Parningsläge	페어링 모드
Parringsstilstand	وضع الاقتران
Paringsmodus	קריש בצמ
Tryb parowania	

Track Forward/Back

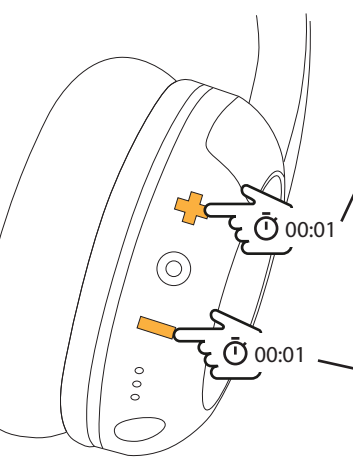

Track Forward	İleri Sar
Piste suivante	Následující skladba
Nächster Titel	Egy zeneszámmal előre
Pista Siguiente	Επόμενο κομμάτι
Branco Successivo	Перемотка трека вперед
Faixa Seguinte	เล่นไปข้างหน้า
Volgende track	下一曲目
Siirry eteenpäin	次のトラック
Låt framåt	앞으로 이동
Næste spor	تقدم المسار
Neste spor	העברה קדימה
Następny utwór	
Track Back	Gerí Sar
Piste précédente	Předchozí skladba
Vorheriger Titel	Egy zeneszámmal vissza
Pista Anterior	Προηγούμενο κομμάτι
Branco Precedente	Προμοτκα трека назад
Faixa Anterior	เล่นย้อนกลับ
Vorige track	上一曲目
Siirry taaksepäin	前のトラック
Låt bakåt	뒤로 이동
Forrige spor	رجع المسار
Forrige spor	העברה אחורה
Poprzedni utwór	

Charge

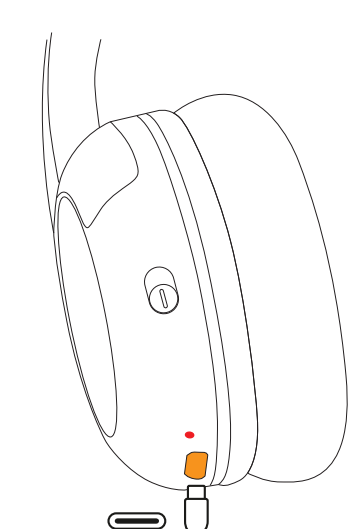

Recharging	Fully charged
Recharge	Entièrement chargé
Laden	Vollständig laden
Cargando	Carga Completa
Ricarica in Corso	Ricarica Completata
Bateria Totalmente Carregada	Bateria Totalmente Carregada
Opladen	Volledig opladen
Lataa	Akku täysin ladattu
Laddar	Full laddad
Genoplader	Fuld opladning
Lader	Fult ladet
Ladowanie	W pełni naładowany
Şarj oluyor	Tamamen şarj edildi
Nabij se	Baterie plně nabíta
Töltés	Teljesen feltöltve
Επαναφόρτωση	Πλήρως φορτισμένο
Перезарядка	Полная зарядка
กำลังชาร์จเต็ม	충전 완료
充电	电已充满
充電中	完全充電
재충전	완전 충전
إعادة شحن	شحن كامل
טוען	טוען במלואו

© ONANOFF Ltd. Kivitelezés helye: Izland és Hong Kong | Származási hely: Kína. Minden jog fenntartva. Az ONANOFF és BuddyPhones bejegyzett védjegyek. További információk a www.onanoff.com oldalon
 © ONANOFF Ltd. Σχεδιασμένο στην Ισλανδία και το Χονγκ Κονγκ | Κατασκευασμένο στην Κίνα. Όλα τα δικαιώματα διατηρούνται. ONANOFF and BuddyPhones καταχωρημένο εμπορικό σήμα. Περισσότερες πληροφορίες στο www.onanoff.com
 © Компания ONANOFF Ltd. Разработано в Исландии и Гонконге | Произведено в Китае. Все права защищены. ONANOFF и BuddyPhones зарегистрированы в качестве товарных марок. Более подробно см. на сайте www.onanoff.com
 © ONANOFF Ltd. 设计于冰岛、香港、中国制造。所有权利均予保留。
 ONANOFF 和 BuddyPhones 均为注册商标。详情参见：www.onanoff.com
 © ONANOFF Ltd. 設計、アイスランド及び香港SARI 組み立て、中国。All rights reserved. ONANOFF及びBuddyPhonesは登録商標です。詳細情報はwww.onanoff.comにてご確認ください。
 © ONANOFF Ltd. Iceland 및 Hong Kong에서 디자인 | 중국에서 제조됨. 저작권 소유. ONANOFF 및 BuddyPhones 은 등록 상표입니다. 보다 자세한 정보는 www.onanoff.com을 참고하십시오.

© ONANOFF Ltd.إعلان تجارة مسجلة. مزيد من المعلومات في www.onanoff.com
 © ONANOFF Ltd. המסומן ONANOFF ו-BuddyPhones. עוצב בעיסוק והונג-קונג | תוצרת סין. כל הזכויות שמורות ONANOFF. www.onanoff.com



BuddyPhones®

WARRANTY

LIMITED WARRANTY (UNITED STATES AND CANADA ONLY)

BuddyPhones® ("BuddyPhones") extends its Limited Warranty in the United States and Canada to the original end user purchaser of ONANOFF wireless products, including wireless speakers and headphones ("Products"), provided that the Product was purchased from an Authorized Dealer as defined below. You must provide proof of identifies the ONANOFF product model and the purchase price paid to qualify for this Limited Warranty. The Limited Warranty does not extend to any other person or transfer. Statutory or common law may provide additional rights or remedies that vary from state to state, country to country, which are not affected by this Limited Warranty.

DEFINITIONS

"Authorized Dealer" means any distributor, reseller or retailer in the United States or Canada that was duly authorized by ONANOFF at the time of the sale to sell your Product in jurisdiction where it was sold, and that sold the Product in new, unused condition in its original packaging.

"Fraud or Misrepresentation" means misrepresenting any fact related to a warranty claim to ONANOFF, including the nature of the defect, whether the Product was purchased from an Authorized Dealer, and the authenticity** of the Product. Any representation of a claimed Manufacturing Defect that was known to be caused completely or partially by (a) any use other than Intended Use, (b) transportation, neglect, misuse or abuse by anyone other than ONANOFF's employees, (c) alteration, tampering or modification of the Product by anyone other than a ONANOFF employee, (d) accident (other than a malfunction that would otherwise qualify as a Manufacturing Defect), (e) maintenance or service of the Product by anyone other than ONANOFF or its agents, (f) exposure to extreme heat, bright light, sun, moisture, fire, salt, or other complete submergence in liquids, sand or other contaminants, or (g) acts outside the control of ONANOFF, including without limitation acts of God, fire, storms, earthquake or flood, is considered fraud.

"Manufacturing Defect" means a defects that cause the Product to depart from its intended design and specifications(s).

"Intended Use" means use of the Product (a) within a home or dwelling, (b) for private (as opposed to commercial) purposes, (c) in conformity with all applicable local, state or federal law, code or regulation (including without limitation building and/or electrical codes), (d) in accordance with ONANOFF recommendations and/or instructions in the materials and documentation that accompany the Product, and (e) if applicable, with proper electrical grounding.

SCOPE OF LIMITED WARRANTY

ONANOFF provides a Limited Warranty against Manufacturing Defects for all authentic ONANOFF Products for a period of one-year from the date of purchase. If a Product contained a Manufacturing Defect when it was purchased from an Authorized Dealer, ONANOFF, at its sole discretion, will (i) repair, (ii) replace with new or refurbished same or similar Product at ONANOFF's sole discretion, or (iii) provide a Warranty Credit for the Product on the ONANOFF online store. The amount of the Warranty Credit shall be equal to the purchase price of the Product paid to the Authorized Dealer, but in no event shall the amount exceed ONANOFF's manufacturer's suggested retail price ("MSRP"). ONANOFF reserves the right to inspect any Product subject to a warranty claim to determine, at its sole discretion, whether the claimed defect is Manufacturing Defect or otherwise. For all defects that are not Manufacturing Defects, ONANOFF will provide an Aggressive Listener Credit in the amount of fifty percent (50%) of the purchase price paid to the Authorized Dealer. Note that ONANOFF regularly charges the models, features and accessories that are not included in the standard retail price of the Product. **ONANOFF DOES NOT ASSUME ANY LIABILITY FOR ANY INCIDENTAL, CONSEQUENTIAL OR INDIRECT DAMAGES UNDER THIS LIMITED WARRANTY.**

TERMS AND CONDITIONS

By submitting this warranty request, you agree to the following Terms and Conditions:

- In the case of Fraud or Misrepresentation, ONANOFF reserves the right to deny all warranty coverage or claims.
- Risk of Loss: ONANOFF is not responsible for any Product that is lost in shipping and not actually received by ONANOFF. To avoid unnecessary delays and minimize the possibility of a lost Product, we strongly suggest that you use the return label provided to you by ONANOFF's online warranty system to send your Product to ONANOFF. No warranty will be provided for any Product not actually received by ONANOFF.
- ONANOFF reserves the right to determine, at its sole discretion, whether a defect is a manufacturing defect and what type of credit or replacement will be issued.
- All warranty Products sent to ONANOFF will not be returned to you for any reason. Defective Products may be subject to engineering analysis and recycling, as part of our continued commitment to improving the quality of our products and the environment.

CHOICE OF LAW/JURISDICTION. This Limited Warranty and any disputes arising out of or in connection with this Limited Warranty ("Disputes") shall be governed by the laws of the State of California, USA, excluding conflicts of law principles and excluding the Convention for the International Sales of Goods. The courts located in the State of California, USA shall have exclusive jurisdiction over any Disputes.

OTHER RIGHTS. THIS LIMITED WARRANTY GIVES YOU SPECIFIC LEGAL RIGHTS, AND YOU MAY ALSO HAVE OTHER RIGHTS, WHICH VARY FROM STATE TO STATE AND JURISDICTION TO JURISDICTION, AND WHICH SHALL NOT BE AFFECTED BY THIS LIMITED WARRANTY. THIS WARRANTY DOES NOT AFFECT YOUR RIGHTS UNDER THE CONSUMER PROTECTION ACT OR ANY OTHER APPLICABLE CONSUMER PROTECTION LAWS UNLAWFUL, VOID OR UNENFORCEABLE, that provision shall be deemed severable and shall not affect any remaining provisions. In case of any inconsistency between the English and other versions of the Limited Warranty, the English version shall prevail.

**Purchasing or possessing counterfeit goods is against the law. Any products returned to ONANOFF for warranty purpose and determined by ONANOFF to be counterfeit will not be returned and may be turned over appropriate law enforcement agencies.

PRODUCT PURCHASES OUTSIDE THE UNITED STATES OF AMERICA AND CANADA

ONANOFF is dedicated to providing excellent customer service. If you have any questions or concerns about your ONANOFF product, please contact us at info@onanoff.net.

Many electrical items can be repaired or recycled, saving natural resources and the environment. If you do not recycle, electrical equipment will end up in landfill where hazardous substances will leak out and cause soil and water contamination – harming wildlife and also human health. To remind you that old electrical equipment can be recycled, it is now marked with a crossed out wheeled bin symbol. Please do not throw any electrical equipment (including those marked with the crossed out wheeled bin symbol) in your bin.

Many Local Authorities will have containers that collect batteries for recycling. Public buildings and your workplace may also have containers. If you have any questions about recycling, please contact your local authority. Batteries containing hazardous materials such as mercury (Hg), cadmium (Cd) or lead (Pb) are marked with their chemical symbols as well. This symbol means that according to local laws and regulations the battery shall be disposed of separately from household waste. When this product reaches its end of life, take it to a collection point designated by local authorities or return to purchase location for recycling or disposal

Warning: To avoid hearing damage, do not listen at high volume levels.

EU/EC DECLARATION OF CONFORMITY

This equipment complies with the European R&TTE Directive. A copy of the EU/EC declaration of Conformity can be found at Collection section of www.onanoff.com.

PRODUCT PURCHASES OUTSIDE THE UNITED STATES OF AMERICA AND CANADA

EN	ONANOFF is dedicated to providing excellent customer service. If you have any questions or concerns about you ONANOFF product, please contact us at info@onanoff.net.
FR	ONANOFF est dédié à fournir un excellent service client. Si vous avez des questions ou des préoccupations concernant votre produit ONANOFF, veuillez nous contacter à l'adresse info@onanoff.net.
DE	Die meisten elektrischen Geräte können repariert oder recycelt werden, um natürliche Ressourcen und die Umwelt zu schonen. Wenn Sie nicht recyceln, wird elektrische Geräte in Mülldeponien landen, wo gefährliche Stoffe austreten und Boden- und Wasserverschmutzung verursachen – was sowohl der Gesundheit der Tierwelt als auch Menschen schaden. Um Sie daran zu erinnern, dass Elektrogeräte recycelt werden können, ist das Produkt jetzt mit dem Symbol einer durchkreuzten Mülltonne gekennzeichnet. Bitte verfügen Sie keine Elektrogeräte (einschließlich derjenigen, die mit dem Symbol der durchkreuzten Mülltonne gekennzeichnet sind) in den Hausmüll.
ES	ONANOFF se compromete a proporcionar un excelente servicio de atención al cliente. Si tuviera alguna pregunta o duda sobre sus productos ONANOFF, por favor contactenos en info@onanoff.com.
IT	Per ONANOFF è prioritario fornire un eccellente servizio clienti. Per qualsiasi domanda o problema riguardante i prodotti ONANOFF, scrivete a info@onanoff.com.
PT	O ONANOFF é dedicado a fornecer um excelente atendimento ao cliente. Se tiver dúvidas ou preocupações sobre o produto ONANOFF, entre em contato conosco em info@onanoff.com.
PL	ONANOFF jest dedykowane do dostarczenia doskonałej obsługi klienta. Jeśli masz jakiegokolwiek pytania lub wątpliwości dotyczące Twojego produktu ONANOFF, skontaktuj się z nami na adres email: info@onanoff.com.
HR	ONANOFF je posvećen pružanju izvrsne usluge klijentima. Za bilo kakva pitanja ili probleme u vezi s našim proizvodima, kontaktirajte nas na adresu info@onanoff.com.
CZ	ONANOFF je zaměřen na poskytování vynikajících služeb zákazníkům. Máte-li jakékoli dotazy nebo obavy týkající se produktu ONANOFF, kontaktujte nás na adrese info@onanoff.com.
HU	Az ONANOFF célja zászárélati ügyfélszolgálat. Ha bármilyen kérdése van ONANOFF termékekkel kapcsolatban, vagy fel kívánna a kapcsolatot az info@onanoff.com címen.
SV	ONANOFF är dedikerad till att erbjuda utmärkt kundservice. Om du har några frågor eller problem angående din ONANOFF-produkt, vänligen kontakta oss via info@onanoff.com.
DA	ONANOFF er dedikeret til at yde fremragende kundservice. Hvis du har spørgsmål eller bekymringer om dit ONANOFF-produkt, bedes du kontakte os på info@onanoff.com.
NO	ONANOFF er viet til å yte god kundservice. Hvis du har spørsmål eller bekymringer angående ONANOFF-produktet ditt, kan du ta kontakt med oss på info@onanoff.com.
FI	ONANOFF on omistautunut tarjoamaan laadukkaita asiakaspalvelua. Jos teillä on kysymyksiä ONANOFF-tuotteistamme, ottakaa meihin yhteyttä osoitteissa info@onanoff.com.
DE	ONANOFF hat sich einem exzellenten Kundenservice verschrieben. Wenn Sie Fragen oder Bedenken zu Ihrem ONANOFF-Produkt haben, setzen Sie sich bitte unter info@onanoff.com mit uns in Verbindung.
FR	ONANOFF se compromet a proporcionar un excelente servicio de atención al cliente. Si tuviera alguna pregunta o duda sobre sus productos ONANOFF, por favor contactenos en info@onanoff.com.
IT	Per ONANOFF è prioritario fornire un eccellente servizio clienti. Per qualsiasi domanda o problema riguardante i prodotti ONANOFF, scrivete a info@onanoff.com.
PT	O ONANOFF é dedicado a fornecer um excelente atendimento ao cliente. Se tiver dúvidas ou preocupações sobre o produto ONANOFF, entre em contato conosco em info@onanoff.com.
PL	ONANOFF zapewnia doskonałą obsługę klienta. Jeśli masz jakiegokolwiek pytania lub wątpliwości dotyczące Twojego produktu ONANOFF, skontaktuj się z nami na adres email: info@onanoff.com.
HR	ONANOFF je posvećen pružanju izvrsne usluge klijentima. Za bilo kakva pitanja ili probleme u vezi s našim proizvodima, kontaktirajte nas na adresu info@onanoff.com.
CZ	ONANOFF je zaměřen na poskytování vynikajících služeb zákazníkům. Máte-li jakékoli dotazy nebo obavy týkající se produktu ONANOFF, kontaktujte nás na adrese info@onanoff.com.
HU	Az ONANOFF célja zászárélati ügyfélszolgálat. Ha bármilyen kérdése van ONANOFF termékekkel kapcsolatban, vagy fel kívánna a kapcsolatot az info@onanoff.com címen.
SV	ONANOFF är dedikerad till att erbjuda utmärkt kundservice. Om du har några frågor eller problem angående din ONANOFF-produkt, vänligen kontakta oss via info@onanoff.com.
DA	ONANOFF er dedikeret til at yde fremragende kundservice. Hvis du har spørgsmål eller bekymringer om dit ONANOFF-produkt, bedes du kontakte os på info@onanoff.com.
NO	ONANOFF er viet til å yte god kundservice. Hvis du har spørsmål eller bekymringer angående ONANOFF-produktet ditt, kan du ta kontakt med oss på info@onanoff.com.
FI	ONANOFF on omistautunut tarjoamaan laadukkaita asiakaspalvelua. Jos teillä on kysymyksiä ONANOFF-tuotteistamme, ottakaa meihin yhteyttä osoitteissa info@onanoff.com.
DE	ONANOFF hat sich einem exzellenten Kundenservice verschrieben. Wenn Sie Fragen oder Bedenken zu Ihrem ONANOFF-Produkt haben, setzen Sie sich bitte unter info@onanoff.com mit uns in Verbindung.
FR	ONANOFF se compromet a proporcionar un excelente servicio de atención al cliente. Si tuviera alguna pregunta o duda sobre sus productos ONANOFF, por favor contactenos en info@onanoff.com.
IT	Per ONANOFF è prioritario fornire un eccellente servizio clienti. Per qualsiasi domanda o problema riguardante i prodotti ONANOFF, scrivete a info@onanoff.com.
PT	O ONANOFF é dedicado a fornecer um excelente atendimento ao cliente. Se tiver dúvidas ou preocupações sobre o produto ONANOFF, entre em contato conosco em info@onanoff.com.
PL	ONANOFF zapewnia doskonałą obsługę klienta. Jeśli masz jakiegokolwiek pytania lub wątpliwości dotyczące Twojego produktu ONANOFF, skontaktuj się z nami na adres email: info@onanoff.com.
HR	ONANOFF je posvećen pružanju izvrsne usluge klijentima. Za bilo kakva pitanja ili probleme u vezi s našim proizvodima, kontaktirajte nas na adresu info@onanoff.com.
CZ	ONANOFF je zaměřen na poskytování vynikajících služeb zákazníkům. Máte-li jakékoli dotazy nebo obavy týkající se produktu ONANOFF, kontaktujte nás na adrese info@onanoff.com.
HU	Az ONANOFF célja zászárélati ügyfélszolgálat. Ha bármilyen kérdése van ONANOFF termékekkel kapcsolatban, vagy fel kívánna a kapcsolatot az info@onanoff.com címen.
SV	ONANOFF är dedikerad till att erbjuda utmärkt kundservice. Om du har några frågor eller problem angående din ONANOFF-produkt, vänligen kontakta oss via info@onanoff.com.
DA	ONANOFF er dedikeret til at yde fremragende kundservice. Hvis du har spørgsmål eller bekymringer om dit ONANOFF-produkt, bedes du kontakte os på info@onanoff.com.
NO	ONANOFF er viet til å yte god kundservice. Hvis du har spørsmål eller bekymringer angående ONANOFF-produktet ditt, kan du ta kontakt med oss på info@onanoff.com.
FI	ONANOFF on omistautunut tarjoamaan laadukkaita asiakaspalvelua. Jos teillä on kysymyksiä ONANOFF-tuotteistamme, ottakaa meihin yhteyttä osoitteissa info@onanoff.com.
DE	ONANOFF hat sich einem exzellenten Kundenservice verschrieben. Wenn Sie Fragen oder Bedenken zu Ihrem ONANOFF-Produkt haben, setzen Sie sich bitte unter info@onanoff.com mit uns in Verbindung.
FR	ONANOFF se compromet a proporcionar un excelente servicio de atención al cliente. Si tuviera alguna pregunta o duda sobre sus productos ONANOFF, por favor contactenos en info@onanoff.com.
IT	Per ONANOFF è prioritario fornire un eccellente servizio clienti. Per qualsiasi domanda o problema riguardante i prodotti ONANOFF, scrivete a info@onanoff.com.
PT	O ONANOFF é dedicado a fornecer um excelente atendimento ao cliente. Se tiver dúvidas ou preocupações sobre o produto ONANOFF, entre em contato conosco em info@onanoff.com.
PL	ONANOFF zapewnia doskonałą obsługę klienta. Jeśli masz jakiegokolwiek pytania lub wątpliwości dotyczące Twojego produktu ONANOFF, skontaktuj się z nami na adres email: info@onanoff.com.
HR	ONANOFF je posvećen pružanju izvrsne usluge klijentima. Za bilo kakva pitanja ili probleme u vezi s našim proizvodima, kontaktirajte nas na adresu info@onanoff.com.
CZ	ONANOFF je zaměřen na poskytování vynikajících služeb zákazníkům. Máte-li jakékoli dotazy nebo obavy týkající se produktu ONANOFF, kontaktujte nás na adrese info@onanoff.com.
HU	Az ONANOFF célja zászárélati ügyfélszolgálat. Ha bármilyen kérdése van ONANOFF termékekkel kapcsolatban, vagy fel kívánna a kapcsolatot az info@onanoff.com címen.
SV	ONANOFF är dedikerad till att erbjuda utmärkt kundservice. Om du har några frågor eller problem angående din ONANOFF-produkt, vänligen kontakta oss via info@onanoff.com.
DA	ONANOFF er dedikeret til at yde fremragende kundservice. Hvis du har spørgsmål eller bekymringer om dit ONANOFF-produkt, bedes du kontakte os på info@onanoff.com.
NO	ONANOFF er viet til å yte god kundservice. Hvis du har spørsmål eller bekymringer angående ONANOFF-produktet ditt, kan du ta kontakt med oss på info@onanoff.com.
FI	ONANOFF on omistautunut tarjoamaan laadukkaita asiakaspalvelua. Jos teillä on kysymyksiä ONANOFF-tuotteistamme, ottakaa meihin yhteyttä osoitteissa info@onanoff.com.
DE	ONANOFF hat sich einem exzellenten Kundenservice verschrieben. Wenn Sie Fragen oder Bedenken zu Ihrem ONANOFF-Produkt haben, setzen Sie sich bitte unter info@onanoff.com mit uns in Verbindung.
FR	ONANOFF se compromet a proporcionar un excelente servicio de atención al cliente. Si tuviera alguna pregunta o duda sobre sus productos ONANOFF, por favor contactenos en info@onanoff.com.
IT	Per ONANOFF è prioritario fornire un eccellente servizio clienti. Per qualsiasi domanda o problema riguardante i prodotti ONANOFF, scrivete a info@onanoff.com.
PT	O ONANOFF é dedicado a fornecer um excelente atendimento ao cliente. Se tiver dúvidas ou preocupações sobre o produto ONANOFF, entre em contato conosco em info@onanoff.com.
PL	ONANOFF zapewnia doskonałą obsługę klienta. Jeśli masz jakiegokolwiek pytania lub wątpliwości dotyczące Twojego produktu ONANOFF, skontaktuj się z nami na adres email: info@onanoff.com.
HR	ONANOFF je posvećen pružanju izvrsne usluge klijentima. Za bilo kakva pitanja ili probleme u vezi s našim proizvodima, kontaktirajte nas na adresu info@onanoff.com.
CZ	ONANOFF je zaměřen na poskytování vynikajících služeb zákazníkům. Máte-li jakékoli dotazy nebo obavy týkající se produktu ONANOFF, kontaktujte nás na adrese info@onanoff.com.
HU	Az ONANOFF célja zászárélati ügyfélszolgálat. Ha bármilyen kérdése van ONANOFF termékekkel kapcsolatban, vagy fel kívánna a kapcsolatot az info@onanoff.com címen.
SV	ONANOFF är dedikerad till att erbjuda utmärkt kundservice. Om du har några frågor eller problem angående din ONANOFF-produkt, vänligen kontakta oss via info@onanoff.com.
DA	ONANOFF er dedikeret til at yde fremragende kundservice. Hvis du har spørgsmål eller bekymringer om dit ONANOFF-produkt, bedes du kontakte os på info@onanoff.com.
NO	ONANOFF er viet til å yte god kundservice. Hvis du har spørsmål eller bekymringer angående ONANOFF-produktet ditt, kan du ta kontakt med oss på info@onanoff.com.
FI	ONANOFF on omistautunut tarjoamaan laadukkaita asiakaspalvelua. Jos teillä on kysymyksiä ONANOFF-tuotteistamme, ottakaa meihin yhteyttä osoitteissa info@onanoff.com.
DE	ONANOFF hat sich einem exzellenten Kundenservice verschrieben. Wenn Sie Fragen oder Bedenken zu Ihrem ONANOFF-Produkt haben, setzen Sie sich bitte unter info@onanoff.com mit uns in Verbindung.
FR	ONANOFF se compromet a proporcionar un excelente servicio de atención al cliente. Si tuviera alguna pregunta o duda sobre sus productos ONANOFF, por favor contactenos en info@onanoff.com.
IT	Per ONANOFF è prioritario fornire un eccellente servizio clienti. Per qualsiasi domanda o problema riguardante i prodotti ONANOFF, scrivete a info@onanoff.com.
PT	O ONANOFF é dedicado a fornecer um excelente atendimento ao cliente. Se tiver dúvidas ou preocupações sobre o produto ONANOFF, entre em contato conosco em info@onanoff.com.
PL	ONANOFF zapewnia doskonałą obsługę klienta. Jeśli masz jakiegokolwiek pytania lub wątpliwości dotyczące Twojego produktu ONANOFF, skontaktuj się z nami na adres email: info@onanoff.com.
HR	ONANOFF je posvećen pružanju izvrsne usluge klijentima. Za bilo kakva pitanja ili probleme u vezi s našim proizvodima, kontaktirajte nas na adresu info@onanoff.com.
CZ	ONANOFF je zaměřen na poskytování vynikajících služeb zákazníkům. Máte-li jakékoli dotazy nebo obavy týkající se produktu ONANOFF, kontaktujte nás na adrese info@onanoff.com.
HU	Az ONANOFF célja zászárélati ügyfélszolgálat. Ha bármilyen kérdése van ONANOFF termékekkel kapcsolatban, vagy fel kívánna a kapcsolatot az info@onanoff.com címen.
SV	ONANOFF är dedikerad till att erbjuda utmärkt kundservice. Om du har några frågor eller problem angående din ONANOFF-produkt, vänligen kontakta oss via info@onanoff.com.
DA	ONANOFF er dedikeret til at yde fremragende kundservice. Hvis du har spørgsmål eller bekymringer om dit ONANOFF-produkt, bedes du kontakte os på info@onanoff.com.
NO	ONANOFF er viet til å yte god kundservice. Hvis du har spørsmål eller bekymringer angående ONANOFF-produktet ditt, kan du ta kontakt med oss på info@onanoff.com.
FI	ONANOFF on omistautunut tarjoamaan laadukkaita asiakaspalvelua. Jos teillä on kysymyksiä ONANOFF-tuotteistamme, ottakaa meihin yhteyttä osoitteissa info@onanoff.com.
DE	ONANOFF hat sich einem exzellenten Kundenservice verschrieben. Wenn Sie Fragen oder Bedenken zu Ihrem ONANOFF-Produkt haben, setzen Sie sich bitte unter info@onanoff.com mit uns in Verbindung.
FR	ONANOFF se compromet a proporcionar un excelente servicio de atención al cliente. Si tuviera alguna pregunta o duda sobre sus productos ONANOFF, por favor contactenos en info@onanoff.com.
IT	Per ONANOFF è prioritario fornire un eccellente servizio clienti. Per qualsiasi domanda o problema riguardante i prodotti ONANOFF, scrivete a info@onanoff.com.
PT	O ONANOFF é dedicado a fornecer um excelente atendimento ao cliente. Se tiver dúvidas ou preocupações sobre o produto ONANOFF, entre em contato conosco em info@onanoff.com.
PL	ONANOFF zapewnia doskonałą obsługę klienta. Jeśli masz jakiegokolwiek pytania lub wątpliwości dotyczące Twojego produktu ONANOFF, skontaktuj się z nami na adres email: info@onanoff.com.
HR	ONANOFF je posvećen pružanju izvrsne usluge klijentima. Za bilo kakva pitanja ili probleme u vezi s našim proizvodima, kontaktirajte nas na adresu info@onanoff.com.
CZ	ONANOFF je zaměřen na poskytování vynikajících služeb zákazníkům. Máte-li jakékoli dotazy nebo obavy týkající se produktu ONANOFF, kontaktujte nás na adrese info@onanoff.com.
HU	Az ONANOFF célja zászárélati ügyfélszolgálat. Ha bármilyen kérdése van ONANOFF termékekkel kapcsolatban, vagy fel kívánna a kapcsolatot az info@onanoff.com címen.
SV	ONANOFF är dedikerad till att erbjuda utmärkt kundservice. Om du har några frågor eller problem angående din ONANOFF-produkt, vänligen kontakta oss via info@onanoff.com.
DA	ONANOFF er dedikeret til at yde fremragende kundservice. Hvis du har spørgsmål eller bekymringer om dit ONANOFF-produkt, bedes du kontakte os på info@onanoff.com.
NO	ONANOFF er viet til å yte god kundservice. Hvis du har spørsmål eller bekymringer angående ONANOFF-produktet ditt, kan du ta kontakt med oss på info@onanoff.com.
FI	ONANOFF on omistautunut tarjoamaan laadukkaita asiakaspalvelua. Jos teillä on kysymyksiä ONANOFF-tuotteistamme, ottakaa meihin yhteyttä osoitteissa info@onanoff.com.
DE	ONANOFF hat sich einem exzellenten Kundenservice verschrieben. Wenn Sie Fragen oder Bedenken zu Ihrem ONANOFF-Produkt haben, setzen Sie sich bitte unter info@onanoff.com mit uns in Verbindung.
FR	ONANOFF se compromet a proporcionar un excelente servicio de atención al cliente. Si tuviera alguna pregunta o duda sobre sus productos ONANOFF, por favor contactenos en info@onanoff.com.
IT	Per ONANOFF è prioritario fornire un eccellente servizio clienti. Per qualsiasi domanda o problema riguardante i prodotti ONANOFF, scrivete a info@onanoff.com.
PT	O ONANOFF é dedicado a fornecer um excelente atendimento ao cliente. Se tiver dúvidas ou preocupações sobre o produto ONANOFF, entre em contato conosco em info@onanoff.com.
PL	ONANOFF zapewnia doskonałą obsługę klienta. Jeśli masz jakiegokolwiek pytania lub wątpliwości dotyczące Twojego produktu ONANOFF, skontaktuj się z nami na adres email: info@onanoff.com.
HR	ONANOFF je posvećen pružanju izvrsne usluge klijentima. Za bilo kakva pitanja ili probleme u vezi s našim proizvodima, kontaktirajte nas na adresu info@onanoff.com.
CZ	ONANOFF je zaměřen na poskytování vynikajících služeb zákazníkům. Máte-li jakékoli dotazy nebo obavy týkající se produktu ONANOFF, kontaktujte nás na adrese info@onanoff.com.
HU	Az ONANOFF célja zászárélati ügyfélszolgálat. Ha bármilyen kérdése van ONANOFF termékekkel kapcsolatban, vagy fel kívánna a kapcsolatot az info@onanoff.com címen.
SV	ONANOFF är dedikerad till att erbjuda utmärkt kundservice. Om du har några frågor eller problem angående din ONANOFF-produkt, vänligen kontakta oss via info@onanoff.com.
DA	ONANOFF er dedikeret til at yde fremragende kundservice. Hvis du har spørgsmål eller bekymringer om dit ONANOFF-produkt, bedes du kontakte os på info@onanoff.com.
NO	ONANOFF er viet til å yte god kundservice. Hvis du har spørsmål eller bekymringer angående ONANOFF-produktet ditt, kan du ta kontakt med oss på info@onanoff.com.
FI	ONANOFF on omistautunut tarjoamaan laadukkaita asiakaspalvelua. Jos teillä on kysymyksiä ONANOFF-tuotteistamme, ottakaa meihin yhteyttä osoitteissa info@onanoff.com.
DE	ONANOFF hat sich einem exzellenten Kundenservice verschrieben. Wenn Sie Fragen oder Bedenken zu Ihrem ONANOFF-Produkt haben, setzen Sie sich bitte unter info@onanoff.com mit uns in Verbindung.
FR	ONANOFF se compromet a proporcionar un excelente servicio de atención al cliente. Si tuviera alguna pregunta o duda sobre sus productos ONANOFF, por favor contactenos en info@onanoff.com.
IT	Per ONANOFF è prioritario fornire un eccellente servizio clienti. Per qualsiasi domanda o problema riguardante i prodotti ONANOFF, scrivete a info@onanoff.com.
PT	O ONANOFF é dedicado a fornecer um excelente atendimento ao cliente. Se tiver dúvidas ou preocupações sobre o produto ONANOFF, entre em contato conosco em info@onanoff.com.
PL	ONANOFF zapewnia doskonałą obsługę klienta. Jeśli masz jakiegokolwiek pytania lub wątpliwości dotyczące Twojego produktu ONANOFF, skontaktuj się z nami na adres email: info@onanoff.com.
HR	ONANOFF je posvećen pružanju izvrsne usluge klijentima. Za bilo kakva pitanja ili probleme u vezi s našim proizvodima, kontaktirajte nas na adresu info@onanoff.com.
CZ	ONANOFF je zaměřen na poskytování vynikajících služeb zákazníkům. Máte-li jakékoli dotazy nebo obavy týkající se produktu ONANOFF, kontaktujte nás na adrese info@onanoff.com.
HU	Az ONANOFF célja zászárélati ügyfélszolgálat. Ha bármilyen kérdése van ONANOFF termékekkel kapcsolatban, vagy fel kívánna a kapcsolatot az info@onanoff.com címen.
SV	ONANOFF är dedikerad till att erbjuda utmärkt kundservice. Om du har några frågor eller problem angående din ONANOFF-produkt, vänligen kontakta oss via info@onanoff.com.
DA	ONANOFF er dedikeret til at yde fremragende kundservice. Hvis du har spørgsmål eller bekymringer om dit ONANOFF-produkt, bedes du kontakte os på info@onanoff.com.
NO	ONANOFF er viet til å yte god kundservice. Hvis du har spørsmål eller bekymringer angående ONANOFF-produktet ditt, kan du ta kontakt med oss på info@onanoff.com.
FI	ONANOFF on omistautunut tarjoamaan laadukkaita asiakaspalvelua. Jos teillä on kysymyksiä ONANOFF-tuotteistamme, ottakaa meihin yhteyttä osoitteissa info@onanoff.com.
DE	ONANOFF hat sich einem exzellenten Kundenservice verschrieben. Wenn Sie Fragen oder Bedenken zu Ihrem ONANOFF-Produkt haben, setzen Sie sich bitte unter info@onanoff.com mit uns in Verbindung.
FR	ONANOFF se compromet a proporcionar un excelente servicio de atención al cliente. Si tuviera alguna pregunta o duda sobre sus productos ONANOFF, por favor contactenos en info@onanoff.com.
IT	Per ONANOFF è prioritario fornire un eccellente servizio clienti. Per qualsiasi domanda o problema riguardante i prodotti ONANOFF, scrivete a info@onanoff.com.
PT	O ONANOFF é dedicado a fornecer um excelente atendimento ao cliente. Se tiver dúvidas ou preocupações sobre o produto ONANOFF, entre em contato conosco em info@onanoff.com.
PL	ONANOFF zapewnia doskonałą obsługę klienta. Jeśli masz jakiegokolwiek pytania lub wątpliwości dotyczące Twojego produktu ONANOFF, skontaktuj się z nami na adres email: info@onanoff.com.
HR	ONANOFF je posvećen pružanju izvrsne usluge klijentima. Za bilo kakva pitanja ili probleme u vezi s našim proizvodima, kontaktirajte nas na adresu info@onanoff.com.
CZ	ONANOFF je zaměřen na poskytování vynikajících služeb zákazníkům. Máte-li jakékoli dotazy nebo obavy týkající se produktu ONANOFF, kontaktujte nás na adrese info@onanoff.com.
HU	Az ONANOFF célja zászárélati ügyfélszolgálat. Ha bármilyen kérdése van ONANOFF termékekkel kapcsolatban, vagy fel kívánna a kapcsolatot az info@onanoff.com címen.
SV	ONANOFF är dedikerad till att erbjuda utmärkt kundservice. Om du har några frågor eller problem angående din ONANOFF-produkt, vänligen kontakta oss via info@onanoff.com.
DA	ONANOFF er dedikeret til at yde fremragende kundservice. Hvis du har spørgsmål eller bekymringer om dit ONANOFF-produkt, bedes du kontakte os på info@onanoff.com.
NO	ONANOFF er viet til å yte god kundservice. Hvis du har spørsmål eller bekymringer angående ONANOFF-produktet ditt, kan du ta kontakt med oss på info@onanoff.com.
FI	ONANOFF on omistautunut tarjoamaan laadukkaita asiakaspalvelua. Jos teillä on kysymyksiä ONANOFF-tuotteistamme, ottakaa meihin yhteyttä osoitteissa info@onanoff.com.
DE	ONANOFF hat sich einem exzellenten Kundenservice verschrieben. Wenn Sie Fragen oder Bedenken zu Ihrem ONANOFF-Produkt haben, setzen Sie sich bitte unter info@onanoff.com mit uns in Verbindung.
FR	ONANOFF se compromet a proporcionar un excelente servicio de atención al cliente. Si tuviera alguna pregunta o duda sobre sus productos ONANOFF, por favor contactenos en info@onanoff.com.
IT	Per ONANOFF è prioritario fornire un eccellente servizio clienti. Per qualsiasi domanda o problema riguardante i prodotti ONANOFF, scrivete a info@onanoff.com.
PT	O ONANOFF é dedicado a fornecer um excelente atendimento ao cliente. Se tiver dúvidas ou preocupações sobre o produto ONANOFF, entre em contato conosco em info@onanoff.com.
PL	ONANOFF zapewnia doskonałą obsługę klienta. Jeśli masz jakiegokolwiek pytania lub wątpliwości dotyczące Twojego produktu ONANOFF, skontaktuj się z nami na adres email: info@onanoff.com.
HR	ONANOFF je posvećen pružanju izvrsne usluge klijentima. Za bilo kakva pitanja ili probleme u vezi s našim proizvodima, kontaktirajte nas na adresu info@onanoff.com.
CZ	ONANOFF je zaměřen na poskytování vynikajících služeb zákazníkům. Máte-li jakékoli dotazy nebo obavy týkající se produktu ONANOFF, kontaktujte nás na adrese info@onanoff.com.
HU	Az ONANOFF célja zászárélati ügyfélszolgálat. Ha bármilyen kérdése van ONANOFF termékekkel kapcsolatban, vagy fel kívánna a kapcsolatot az info@onanoff.com címen.
SV	ONANOFF är dedikerad till att erbjuda utmärkt kundservice. Om du har några frågor eller problem angående din ONANOFF-produkt, vänligen kontakta oss via info@onanoff.com.
DA	ONANOFF er dedikeret til at yde fremragende kundservice. Hvis du har spørgsmål eller bekymringer om dit ONANOFF-produkt, bedes du kontakte os på info@onanoff.com.
NO	ONANOFF er viet til å yte god kundservice. Hvis du har spørsmål eller bekymringer angående ONANOFF-produktet ditt, kan du ta kontakt med oss på info@onanoff.com.
FI	ONANOFF on omistautunut tarjoamaan laadukkaita asiakaspalvelua. Jos teillä on kysymyksiä ONANOFF-tuotteistamme, ottakaa meihin yhteyttä osoitteissa info@onanoff.com.
DE	ONANOFF hat sich einem exzellenten Kundenservice verschrieben. Wenn Sie Fragen oder Bedenken zu Ihrem ONANOFF-Produkt haben, setzen Sie sich bitte unter info@onanoff.com mit uns in Verbindung.
FR	ONANOFF se compromet a proporcionar un excelente servicio de atención al cliente. Si tuviera alguna pregunta o duda sobre sus productos ONANOFF, por favor contactenos en info@onanoff.com.
IT	Per ONANOFF è prioritario fornire un eccellente servizio clienti. Per qualsiasi domanda o problema riguardante i prodotti ONANOFF, scrivete a info@onanoff.com.
PT	O ONANOFF é dedicado a fornecer um excelente atendimento ao cliente. Se tiver dúvidas ou preocupações sobre o produto ONANOFF, entre em contato conosco em info@onanoff.com.
PL	ONANOFF zapewnia doskonałą obsługę klienta. Jeśli masz jakiegokolwiek pytania lub wątpliwości dotyczące Twojego produktu ONANOFF, skontaktuj się z nami na adres email: info@onanoff.com.
HR	ONANOFF je posvećen pružanju izvrsne usluge klijentima. Za bilo kakva pitanja ili probleme u vezi s našim proizvodima, kontaktirajte nas na adresu info@onanoff.com.
CZ	ONANOFF je zaměřen na poskytování vynikajících služeb zákazníkům. Máte-li jakékoli dotazy nebo obavy týkající se produktu ONANOFF, kontaktujte nás na adrese info@onanoff.com.
HU	Az ONANOFF célja zászárélati ügyfélszolgálat. Ha bármilyen kérdése van ONANOFF termékekkel kapcsolatban, vagy fel kívánna a kapcsolatot az info@onanoff.com címen.
SV	ONANOFF är dedikerad till att erbjuda utmärkt kundservice. Om du har några frågor eller problem angående din ONANOFF-produkt, vänligen kontakta oss via info@onanoff.com.
DA	ONANOFF er dedikeret til at yde fremragende kundservice. Hvis du har spørgsmål eller bekymringer om dit ONANOFF-produkt, bedes du kontakte os på info@onanoff.com.
NO	ONANOFF er viet til å yte god kundservice. Hvis du har spørsmål eller bekymringer angående ONANOFF-produktet ditt, kan du ta kontakt med oss på info@onanoff.com.
FI	ONANOFF on omistautunut tarjoamaan laadukkaita asiakaspalvelua. Jos teillä on kysymyksiä ONANOFF-tuotteistamme, ottakaa meihin