



**Stir It Up Wireless Platenspeler**  
**GEBRUIKSAANWIJZING NL**  
**MANUEL D'UTILISATION FRANÇAIS**



Beste muziek liefhebber,

Hartelijk dank voor het aanschaffen van de House Of Marley Stir It Up Draaitafel.

Lees svp deze gebruiksaanwijzing door vóór het in gebruik nemen!

Er zijn een paar belangrijke handelingen die je MOET uitvoeren voor een goede werking.

We wensen je veel luisterplezier. Vinyl is back!

**Team House Of Marley**

# STIR IT UP WIRELESS KLAARMAKEN VOOR GEBRUIK

Je Stir It Up Wireless gebruikt de bijgeleverde netvoeding voor de stroomvoorziening.  
(gebruik geen andere)

- Kies de juiste aansluiting voor het land waar je je bevindt en schuif deze op de adapter totdat deze vastklikt.

16.

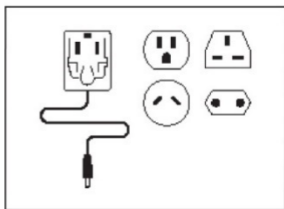

- Sluit de adapter aan op het stopcontact en steek de stekker in de Stir It Up aan de achterkant.



## AANDRIJFRIEM PLAATSEN

Om het draaiplateau te laten draaien **moet** de aandrijfriem geplaatst worden.

Onder het aluminium draaiplateau zit een zwarte rubberen band, deze moet om het draaiplateau en om de motor (koperen draaiwielkje links boven) gelegd worden.

Draaiplateau erop leggen, rubber mat eraf, draai het plateau totdat je links boven door 1 van de gaten het koperen wielkje ziet. Nu kan je de aandrijfriem op zijn plaats zetten om het koperen wielkje en het draaiplateau.

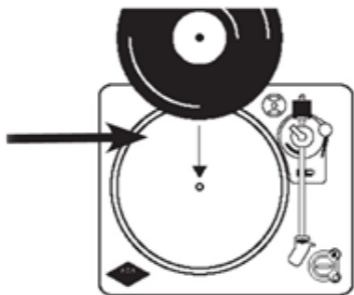

Video uitleg kan je hier vinden  
[https://youtu.be/FgrpV\\_npbC4](https://youtu.be/FgrpV_npbC4)

# AFSTELLEN NAALD DRUK – BELANGRIJK MOET GEDAAN WORDEN

Video uitleg: <https://youtu.be/99qsshLx4AI>

Plaats het contragewicht (3) op de toonarm, met de schaal naar je toe.

Door het contragewicht naar voren of achteren te verdraaien kan de naalddruk ingesteld worden. (balans van de toonarm)  
Haal het plastic beschermkapje van de naald.

Om te beginnen is het zaak om de arm op te pakken en te laten zweven **naast** het plateau

**LET OP DAT JE HET NAALDELEMENT NIET BESCHADIGD!**

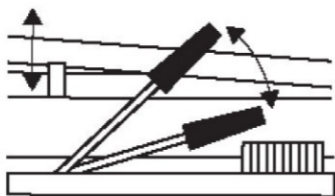

Haal de vergrendeling van de toonarm, haal handle "7" naar je toe, breng de toonarm een stukje naar het plateau en duw de handle van je af.

**LAAT DE NAALD NIET OP HET PLATEAU KOMEN!**

Draai het contragewicht (3) naar voren of naar achteren net zolang totdat de toonarm perfect evenwijdig aan het plateau hangt/zweeft.

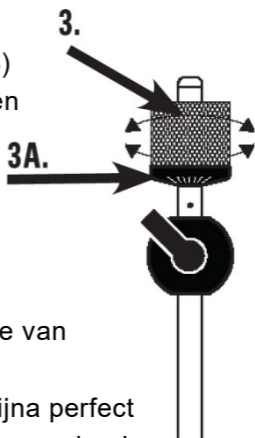

Het afstellen is een kwestie van gevoel en handwerk, met het blote oog kan je bijna perfect bepalen wanneer de toonarm geheel horizontaal zweeft (waterpas).

Houd nu het **CONTRAGEWICHT (3) VAST**

(op de plaats) en verdraai alleen de

**SCHAALVERDELING (3A)**

(de zwarte ring voorop het contragewicht met de streepjes)

Totdat de '0' **BOVENAAN STAAT**

**BELANGRIJK IS DAT HET  
CONTRAGEWICHT (3) NIET MEE DRAAIT**

Als je dit gedaan hebt is de naalddruk nu 0 (toonarm zweeft in balans).

De naalddruk moet nu op 3 gram +/-0.5 gram afgesteld worden

Draai nu het contragewicht, **inclusief schaalverdeler,**

**LINKSOM** richting de naald:

**1 x ROND, MET DE 0 WEER BOVENAAN  
(= 3 gram)**

**De naalddruk is nu juist ingesteld.**

**Ga door naar de volgende stap.**

## AFSTELLEN ANTISKATING OOK BELANGRIJK

Nu ben je nog 1 stap verwijderd van de perfecte afstelling.

De anti skating zorgt voor de zijwaartse naald druk. Gebruik hiervoor draaiknop nummer 6.

**Bij deze draaitafel stel je de antiskating in tussen 1 en 2.**

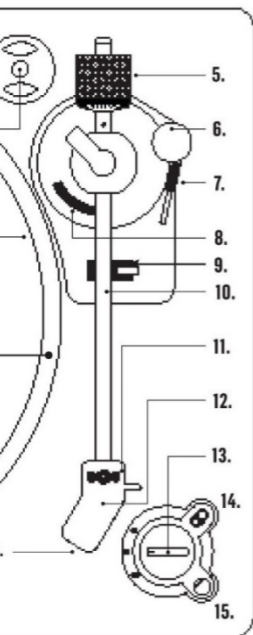

Mocht de naald tijdens het afspelen niet verdergaan of overslaan/blijven hangen tijdens het afspelen van de plaat, dan stel je deze iets minder af.

Precies nalezen hoe de naalddruk en antiskating werkt kan je op <https://autovision.nl/faq/house-of-marley/> of [www.autovision.nl](http://www.autovision.nl) onder SUPPORT

## **BLUETOOTH® PAIRING**

\* LET OP DAT ER ZICH GEEN ANDERE APPARATEN IN PAIRING MODE BEVINDEN (de Stir It Up koppelt met de 1e in de buurt)

\* Zet EERST het apparaat aan waarop je de muziek wilt weergeven  
EN ZET DEZE IN PAIRING MODE.

\* Draai de aan/uitknop (13) op 33 of 45

\* Druk op de BT knop "14" van de Stir It Up om de Bluetooth® aan te zetten.

\* Druk nogmaals op de BT knop, je Stir It Up gaat zoeken naar een Bluetooth® apparaat, Blauwe Led knippert en koppelt automatisch.

(dit kan een paar minuten duren)

De BT indicator brandt constant indien de verbinding tot stand is gebracht

### **Blauwe LED**

Knippert > zoeken

Brandt constant > verbinding

Brandt rood > koppeling mislukt, probeer nogmaals.

Als de speaker reeds gekoppeld is/was:

Zet de speaker aan, zet de Stir It Up aan

Druk 1 x op de BT knop, WACHT op verbinding.



## LINE OUT AANSLUITEN

Met bijgeleverde kabel RCA > 3,5 mm kan de draaitafel op de meeste draagbare speakers worden aangesloten.

Een huiskamer versterker kan een optionele RCA > RCA kabel nodig hebben.

1. Zet de PRE-AMP OFF/ON Schakelaar naar de ON positie.
2. Sluit de RCA kabel rood/wit aan op de LINE OUTPUT van de draaitafel.
3. Sluit de 3.5 mm kabel aan op de line in van de draagbare speaker of op de huiskamer versterker.
4. Zet de draaitafel aan en het aangesloten apparaat.
5. Stel het volume in op de speaker/versterker.

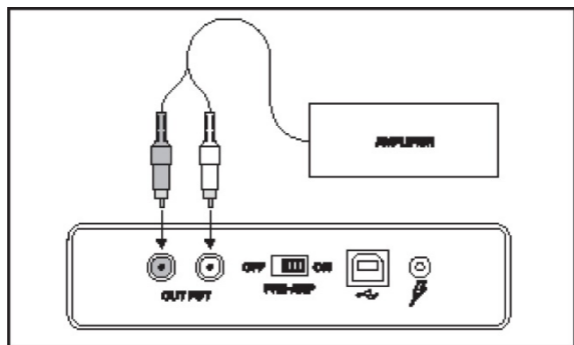

## EEN PLAAT AF SPELEN

1. Plaats een grammofonplaat op de draaitafel
2. Zet de schakelaar "13" op 33 of 45 tpm\*
2. Lift de toonarm omhoog door de handle "7" naar je toe te bewegen
3. Beweeg de toonarm richting begin van de plaat.
4. Laat de toonarm rustig zakken door de handle "7" van je af te bewegen.
5. Het draaiplateau zal automatisch stoppen als de plaat aan het einde is.

Lift de toonarm omhoog en zet deze terug in ruststand.

Draai de plaat om, en volg bovenstaande om de andere kant te beluisteren.

\*33TMP om een LP/45TPM om een single/12inch af te spelen

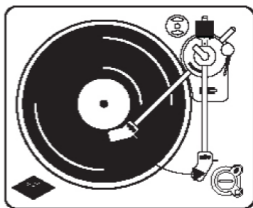

### **Automatisch uitschakeling van de stroom.**

Indien de plaat ongebruikt blijft doordraaien schakelt de stroom automatisch uit.

Zet de schakelaar op OFF, wacht even en zet weer aan.

## HOOFDTELEFOON AANSLUITING

Sluit een optionele hoofdtelefoon aan op de 3.5mm uitgang aan de voorkant van de Stir It Up..

**Noot: EERST de hoofdtelefoon aansluiten en DAN PAS OPZETTEN**

**In verband met onverwacht volume.**

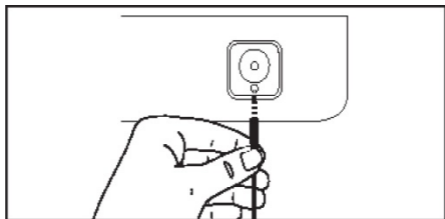

## VOLUME INSTELLEN

Het volume van de **hoofdtelefoon en de Bluetooth** verbinding kan ingesteld worden met de draaiknop (15).

Volume verhogen: draai de volumeknop rechtsom.

Volume verlagen: draai de volumeknop linksom.

## USB NAAR PC OPNEMEN

- Sluit de draaitafel aan met de bijgeleverde kabel op de USB van de PC.

Download de Audacity Software van:

<http://www.audacityteam.org/download/>

- Volg de instructies van het programma.

# AANSLUITINGEN EN KNOPPEN

A. RCA uit naar speaker versterker

B. Voorversterker UIT/AAN

C. USB > PC

D. Voeding aansluiting

E. UIT/AAN/33/45TPM

F. Bluetooth® knop

G. VOLUME +/-

H. Hoofdtelefoon

I. Anti-skating knop

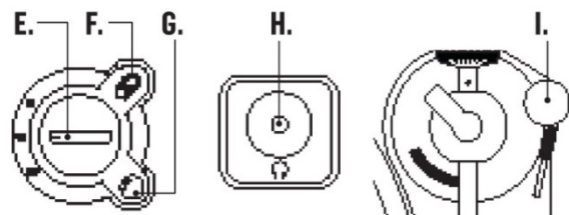
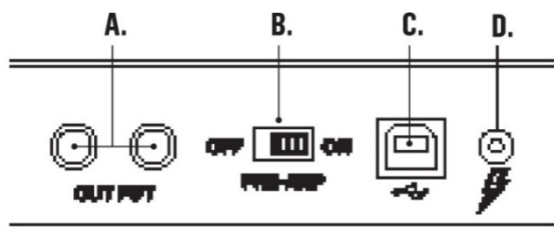

# OVERZICHT ONDERDELEN

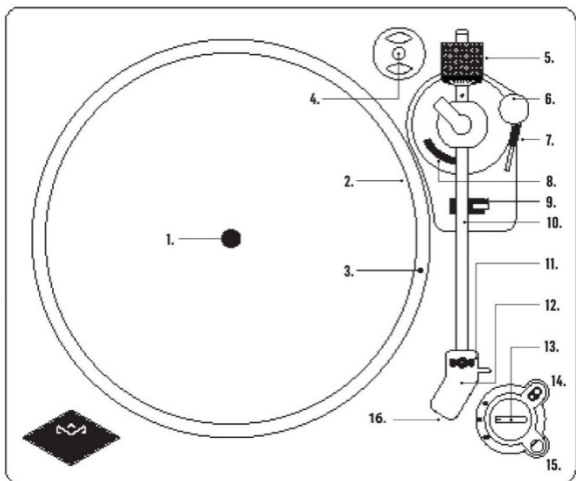

## Notes:

- \* Verwijder het plastic bescherm kapje van de naald voordat je de naalddruk gaat afstellen.
- \* Verander de naalddruk of antiskating NIET tijdens het afspelen van een plaat, dit kan de plaat beschadigen.
- \* Tijdens transport: vergrendel de toonarm om de naald te beschermen tegen beschadiging. Verwijder het contragewicht, verwijder het plateau, plaats het beschermkapje over de naald.
- \* Niet het draaiplateau handmatig tegenhouden of draaien.

1. As
2. Regrind® rubber mat
3. Draaiplateau
4. 45 TPM Adapter
5. Contragewicht
6. Anti-skating knop
7. Toonarm omhoog/omlaag
8. Ondersteuning toonarm lift
9. Toonarm vergrendeling
10. Toonarm
11. Stylus
12. Naald element houder
13. AAN / UIT / 33 / 45TPM
14. Bluetooth® aan/uit/koppelen
15. Volume +/-
16. Naald (grijze gedeelte)
17. Voeding adapter met 4 verschillende wereld stekkers adapters

**17**

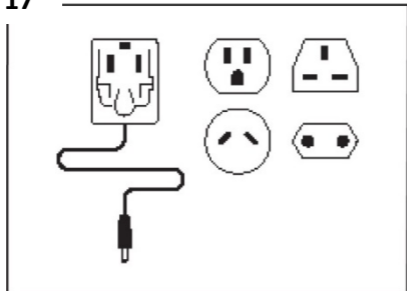

## VRAGEN EN OPLOSSINGEN

<b>Probleem</b>	<b>Oplossing</b>
Er zit geen aandrijfriem bij	Die zit onder/om het aluminium draaibureau.
Ik hoor iets draaien maar draaibureau draait niet	Je hebt de aandrijfriem niet geplaatst <a href="https://youtu.be/FgrpV_npbC4">https://youtu.be/FgrpV_npbC4</a>
Naald slaat over	Stel de naalddruk goed af <a href="https://youtu.be/99qsshLx4AI">https://youtu.be/99qsshLx4AI</a>
Plaat blijft hangen	Stel de anti skating goed af. Tussen 1-2
Bluetooth koppeling lukt niet	Let op dat er geen ander bluetooth apparaat in de buurt is, anders koppelt de draaitafel, ongemerkt, hiermee. Zet de speaker aan der rechterkant naast de draaitafel (misschien toch storende signalen) RESET de speaker volgens zijn gebruiksaanwijzing

	<p>Zorg dat de speaker in bluetoothkoppelmode staat  Zet de toerental schakelaar op 33 of 45 TPM  Druk 2x kort op de BT knop (blauwe led knippert)  De led brandt constant als de koppeling is gelukt.  Mocht het nog niet lukken:  Zie website  <a href="https://autovision.nl/faq/vragen-over-house-of-marley-producten/">https://autovision.nl/faq/vragen-over-house-of-marley-producten/</a>  voor meer tips &amp; tricks.</p>
<p>Muziek draait te snel, lijkt wel een smurf</p>	<p>Controleer of je de juiste stekkervoeding gebruikt.  Hier moet 12 volt op staan</p>
<p>Geen geluid</p>	<p>Is de naald (grijze deel) nog wel goed geplaatst?  zie ook "zacht geluid"</p>
<p>Zacht geluid</p>	<p>Bluetooth &gt; volume regelaar aan?  Kabel &gt; PRE AMP schakelaar op ON?</p>



Brom tijdens afspelen	Kan vele oorzaken hebben. Zie website <a href="https://autovision.nl/faq/vragen-over-house-of-marley-producten/">https://autovision.nl/faq/vragen-over-house-of-marley-producten/</a>
Alle andere problemen	Zie website <a href="https://autovision.nl/faq/vragen-over-house-of-marley-producten/">https://autovision.nl/faq/vragen-over-house-of-marley-producten/</a>  Voor de laatste info, tips & tricks.



Uitvoering, wijzigingen, zetfouten onder voorbehoud

AV G\$ © 2021 V-001 mobiel

Importeur Marley Benelux: [www.autovision.nl](http://www.autovision.nl)  
& [www.marley.nl](http://www.marley.nl)





MARLEY

## Platine vinyle Bluetooth Stir It Up MANUEL D'UTILISATION



Chers amateurs de musique,

Nous vous remercions chaleureusement d'avoir choisi la platine vinyle Stir It Up de House of Marley.

Veuillez lire le présent manuel d'utilisation avant d'utiliser cet appareil !

Bonne écoute ! Le vinyle fait son grand retour !

Team House Of Marley.

# PRÉPARATION DE LA PLATINE VINYLE BLUETOOTH STIR IT UP

Votre platine Stir It Up Bluetooth fonctionne avec l'adaptateur secteur fourni (n'en utilisez pas d'autre).

- Choisissez le connecteur adapté au pays dans lequel vous utilisez la platine et branchez-le sur l'adaptateur jusqu'à entendre un déclic.

16.

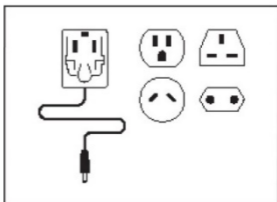

- Branchez ensuite l'adaptateur sur la prise secteur et insérez sa fiche à l'arrière de la platine vinyle Stir It Up.



## INSTALLATION DE LA COURROIE D'ENTRAÎNEMENT

Pour que le plateau puisse tourner, la courroie d'entraînement **doit** être mise en place. Cette courroie en caoutchouc noir se trouve sous le plateau en aluminium et doit être tendue entre le plateau et le moteur (poulie en cuivre en haut à gauche).

Posez le plateau tournant en place sans le tapis en caoutchouc, faites tourner le plateau jusqu'à ce que vous voyiez la poulie en cuivre en haut à gauche par l'un des orifices. Vous pouvez alors faire passer la courroie d'entraînement autour de la poulie en cuivre et du plateau tournant.

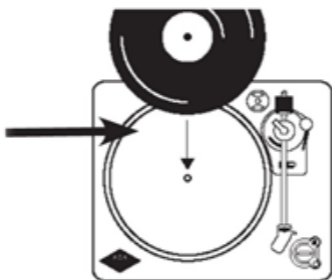

Pour la vidéo explicative

[https://youtu.be/FgrpV\\_npbC4](https://youtu.be/FgrpV_npbC4)

# LA FORCE D'APPUI DOIT ÊTRE RÉGLÉE – IMPORTANT

Pour la vidéo explicative

<https://youtu.be/99qsshLx4AI>

Installez le contrepoids, bague de réglage orientée vers vous, sur le bras de lecture.

La force d'appui de l'aiguille se règle en tournant le contrepoids vers l'avant ou vers l'arrière (équilibrage du bras).

Retirez le capuchon de protection en plastique de la cellule.

Pour commencer, vous devez lever le bras de lecture et le laisser en suspension à côté du plateau.

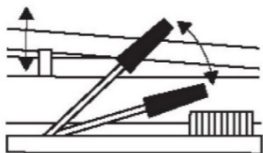

## ATTENTION DE NE PAS ENDOMMAGER LA CELLULE !

Libérez le bras de son crochet de retenue, tirez le levier de commande de levage vers vous, poussez légèrement le bras vers le plateau puis repoussez le levier de commande.

## NE POSEZ PAS L'AIGUILLE SUR LE PLATEAU !

Tournez le contrepoids vers l'avant ou vers l'arrière jusqu'à ce que le bras de lecture reste en suspension de façon parfaitement parallèle au plateau tournant.

Ce réglage est une question de sensibilité et de savoir-faire, de sorte qu'à l'œil nu, vous pouvez voir si le bras est en suspension parfaitement à l'horizontale.



Maintenez à présent le **CONTREPOIDS « 3 »** (en place) et tournez uniquement la **BAGUE DE RÉGLAGE DE LA FORCE D'APPUI « 3A »** (l'anneau noir gradué à l'avant du contrepoids) jusqu'à ce que le « 0 » SE TROUVE EN HAUT.

## **LE CONTREPOIDS NE DOIT PAS TOURNER PENDANT CETTE MANIPULATION.**

Lorsque les étapes ci-dessus ont été effectuées, la force d'appui de la cellule est de 0 (le bras de lecture est équilibré).

Cette force doit être réglée sur 3 grammes (+/-0,5 grammes).

Tournez maintenant le contrepoids et la bague de réglage simultanément

**DANS LE SENS INVERSE DES AIGUILLES  
D'UNE MONTRE : 1 TOUR COMPLET, AVEC  
LE 0 DE NOUVEAU AU-DESSUS**

**(= 3 grammes)**

**La force d'appui de la cellule est ainsi  
correctement réglée.**

## RÉGLAGE DE L'ANTI-SKATING - ÉGALEMENT IMPORTANT

Vous êtes maintenant à une étape du réglage parfait. Le réglage de l'antiskating permet de compenser la force latérale exercée sur la cellule. Ce réglage s'effectue au moyen du bouton rotatif « 6 »

**Pour cette platine vinyle, l'antiskating doit être réglé entre 1 et 2.**

Si pendant la lecture du disque, l'aiguille n'avance pas ou saute, réduisez le réglage. Pour plus d'informations sur le réglage de la force d'appui de la cellule et de l'antiskating, rendez-vous sur

<https://autovision.nl/faq/house-of-marley/>

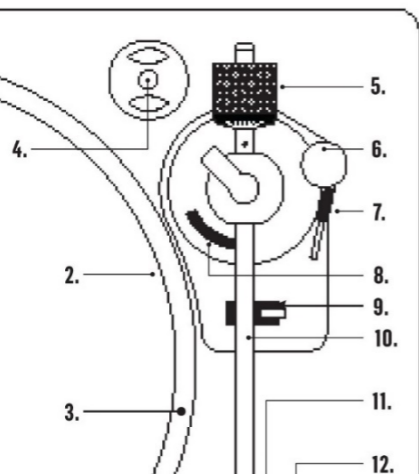



## APPAIRAGE BLUETOOTH®

\* ASSUREZ-VOUS QU'AUCUN AUTRE APPAREIL COMPATIBLE BLUETOOTH NE SOIT EN MODE APPAIRAGE

(le Stir It Up se connecte avec le 1<sup>er</sup> appareil de ce type aux alentours)

\* Installez D'ABORD la platine à l'endroit où vous voulez écouter votre musique

PUIS METTEZ-LE ensuite EN MODE APPAIRAGE.

\* Placez le bouton Marche/Arrêt (E) sur 33/45.

\* Appuyez sur le bouton BT « F » du Stir It Up pour activer le mode Bluetooth®.

\* Appuyez à nouveau sur le bouton BT : votre platine vinyle Stir It Up recherche un appareil Bluetooth®, la LED clignote en bleu et l'appairage se fait automatiquement.

(cela peut prendre quelques minutes)

Le voyant BT reste allumé en continu lorsque la connexion est établie.

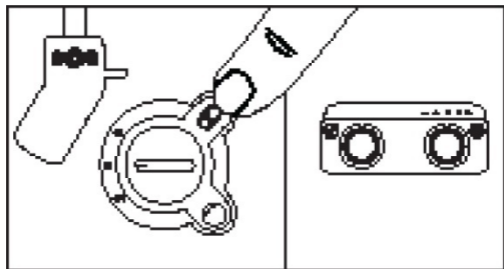

## **LED bleue**

Clignotante > Recherche

Allumage en continu > Connexion établie

Allumage en rouge > Échec de la connexion, réessayer.

Si l'enceinte est/était déjà connectée:

Allumez l'enceinte et la platine Stir It Up.

Appuyez 1 fois sur le bouton BT, ATTENDEZ la connexion.

## **DÉCONNEXION DE LA CONNEXION BLUETOOTH®**

Maintenez le bouton BT appuyé jusqu'à ce que la LED s'éteigne : la platine vinyle Stir It Up est déconnectée de l'enceinte.

## RACCORDEMENT LINE OUT

La platine vinyle peut être raccordée à la plupart des enceintes portables avec le câble RCA > jack 3,5 mm fourni.

Un amplificateur de salon peut nécessiter un câble RCA > RCA optionnel.

1. Mettez le commutateur ON/OFF de PRE-AMPLI sur ON.
2. Raccordez le câble RCA rouge/blanc sur le PORT LINE OUT de la platine vinyle.
3. Raccordez le câble jack 3,5 mm au port LINE IN de l'enceinte portable ou de l'amplificateur de salon.
4. Mettez la platine vinyle et l'appareil connecté en marche.
5. Réglez le volume sur l'enceinte/l'amplificateur.

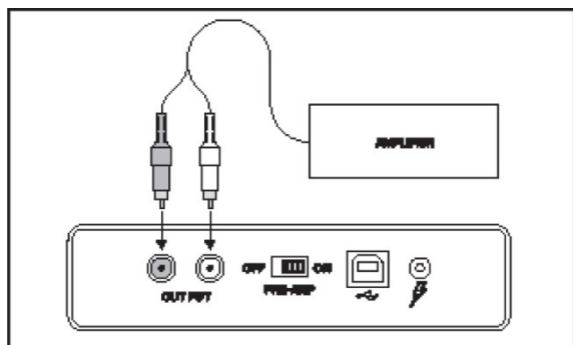

## PASSER UN DISQUE

1. Posez un disque sur la platine vinyle
2. Réglez le commutateur « 13 » sur 33 ou 45 tours\*
2. Levez le bras de lecture en tirant le levier de commande « 7 » vers vous
3. Déplacez le bras vers le début du disque.
4. Laissez le bras descendre doucement en repoussant le levier « 7 ».
5. Le plateau tournant s'arrête automatiquement lorsque la lecture du disque est arrivée à la fin.

Levez le bras et reposez-le sur son support. Retournez le disque et répétez les instructions ci-dessus pour écouter l'autre face.

\*33 tours pour un disque 33 tours et 45 tours pour un disque 45 tours.

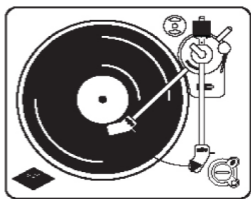
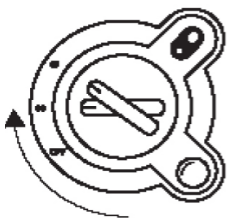

## Coupure automatique du secteur

Si le disque continue de tourner sans être lu, l'alimentation est automatiquement coupée. Placez le commutateur sur OFF, attendez un peu puis remettez la platine vinyle en marche.

## BRANCHEMENT POUR CASQUE

Vous pouvez optionnellement brancher un casque sur le port jack 3,5 mm situé à l'avant de la platine Stir It Up.

**Remarque : Branchez D'ABORD le casque AVANT DE L'ALLUMER**

**Pour éviter un volume trop fort.**

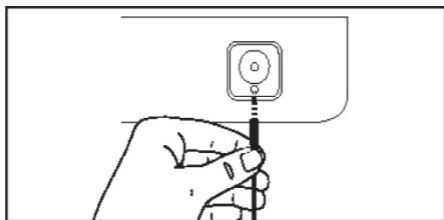

## RÉGLAGE DU VOLUME

Le volume du **casque et la connexion Bluetooth** peuvent être réglés avec le bouton tournant (G).

Augmenter le volume : tournez le bouton de volume dans le sens des aiguilles d'une montre.

Baisser le volume : tournez le bouton de volume dans le sens inverse des aiguilles d'une montre.

## ENREGISTREMENT SUR PC VIA USB

• Branchez la platine vinyle sur le port USB du PC avec le câble fourni.

Téléchargez le logiciel Audacity sur :  
<http://www.audacityteam.org/download/>

Suivez les instructions fournies par le logiciel.

## BRANCHEMENTS ET BOUTONS

- A. Port de sortie RCA vers l'amplificateur/l'enceinte
- B. Bouton ON/OFF du préampli
- C. Port USB de sortie vers PC
- D. Branchement du câble d'alimentation électrique
- E. Bouton Marche/Arrêt/33/45 TOURS
- F. Bouton Bluetooth®
- G. VOLUME +/-
- H. Casque
- I. Bouton d'antiskating

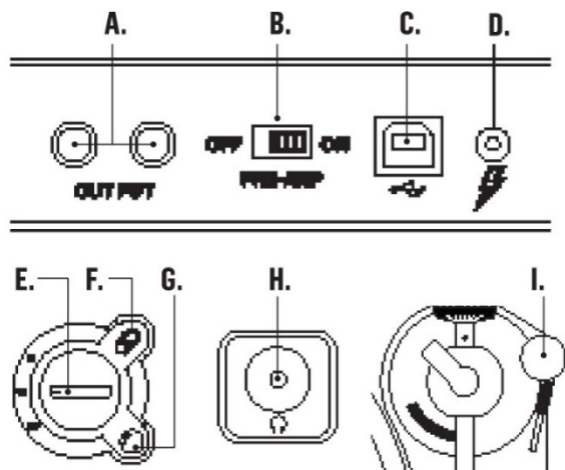

## DESCRIPTIF DES ÉLÉMENTS

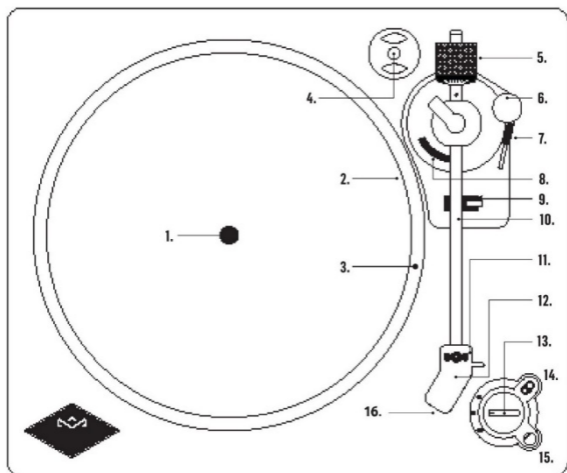

### Remarques :

- \* Retirez le capuchon de protection en plastique de la cellule avant de régler la force d'appui.
- \* **NE MODIFIEZ PAS** le réglage de la force d'appui de la cellule ou de l'antiskating pendant la lecture d'un disque : cela pourrait endommager le disque.
- \* Lors du transport : bloquez le bras de lecture pour ne pas endommager la cellule. Démontez le contrepoids, retirez le plateau tournant, replacez le capuchon de protection sur la cellule.
- \* Ne retenez pas et ne faites pas tourner le plateau à la main.

## DESCRIPTIF DES ÉLÉMENTS

1. Axe
2. Tapis en caoutchouc Regrind®
3. Plateau tournant
4. Adaptateur 45 TOURS
5. Contrepoids
6. Bouton d'antiskating
7. Levier de levage/d'abaissement du bras de lecture
8. Support de levage du bras de lecture
9. Crochet de retenue du bras de lecture
10. Bras de lecture
11. Diamant
12. Porte-cellule
13. Bouton Marche / Arrêt / 33 / 45 TOURS
14. Bouton ON/OFF Bluetooth®
15. Volume +/-
16. Cellule (partie grise)
17. Adaptateur secteur avec 4 connecteurs différents selon les pays

17.

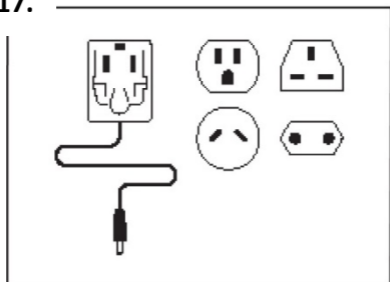



# PROBLÈMES ET SOLUTIONS

<b>Problème</b>	<b>Solution</b>
Il n'y a pas de courroie d'entraînement.	Elle se trouve sous/autour du plateau tournant en aluminium.
J'entends quelque chose tourner mais le plateau ne tourne pas.	La courroie d'entraînement n'est pas installée Pour la vidéo explicative <a href="https://youtu.be/FgrpV_npbC4">https://youtu.be/FgrpV_npbC4</a>
L'aiguille saute.	Réglez la force d'appui correcte de l'aiguille Pour la vidéo explicative vidéo <a href="https://youtu.be/99qsshLx4AI">https://youtu.be/99qsshLx4AI</a>
Le disque semble rayé.	Réglez correctement l'antiskating (anti-patinage) (1-2)
La connexion Bluetooth échoue.	Assurez-vous qu'il n'y a pas d'autre appareil compatible Bluetooth à proximité, sinon, la platine vinyle se connectera avec cet appareil sans que vous vous en rendiez compte. Placez l'enceinte à droite à côté de la platine vinyle (malgré cela, des interférences sont possibles).

	<p>RÉINITIALISEZ l'enceinte conformément aux instructions de son manuel d'utilisation.</p> <p>Vérifiez que l'enceinte se trouve en mode de connexion Bluetooth.</p> <p>Réglez le commutateur de vitesse sur 33 ou 45 tours.</p> <p>Appuyez 2 fois brièvement sur le bouton BT (la LED bleue clignote)</p> <p>La LED reste allumée en continu lorsque la connexion est effectuée.</p> <p>Dans le cas contraire :</p> <p>Rendez-vous sur le site Internet</p> <p><a href="https://autovision.nl/faq/vragen-over-house-of-marley-producten/">https://autovision.nl/faq/vragen-over-house-of-marley-producten/</a> pour plus de conseils et d'astuces.</p>
<p>Pas de son</p>	<p>L'aiguille (partie grise) est-elle toujours bien en place ?</p> <p>Voir aussi « Son faible ».</p>
<p>Son faible</p>	<p>Connexion Bluetooth &gt; régulateur de volume sur ON ?</p> <p>Connexion par câble &gt; commutateur de préamplification sur ON ?</p>

Bruit durant la lecture	Diverses causes possibles. Rendez-vous sur le site Internet <a href="https://autovision.nl/faq/vragen-over-house-of-marley-producten/">https://autovision.nl/faq/vragen-over-house-of-marley-producten/</a>
Pour tous les autres problèmes	Rendez-vous sur le site Internet <a href="https://autovision.nl/faq/vragen-over-house-of-marley-producten/">https://autovision.nl/faq/vragen-over-house-of-marley-producten/</a>  Pour connaître les dernières informations, les conseils et les astuces.



M A R L E Y

Sous réserve d'erreurs d'impression, de modifications et de fautes typographiques

AV G\$ © 2021 V-001

Importateur Marley Benelux: [www.autovision.nl](http://www.autovision.nl) & [www.marley.nl](http://www.marley.nl)

